



FABRICANT
FRANÇAIS
DE MOBILIER
DE BUREAU



Tarif avril 2025

eol-group.net

Espaces lounge & accueil			4
Assises modulaires	Zélie	6	Tables basses
	Anouk	7	Margot - Zélie - Evasion
	Margot	9	Suzy NOUVEAU
Chaqueuses & canapés	Galway	12	Banques d'accueil
	Côme NOUVEAU	13	Greta
	Bip	13	Guest
Espaces de travail			22
Bureaux de direction		22	Poutres
	Rio	24	Evasion
	Kara NOUVEAU	26	Rosalie
	Robin direction NOUVEAU	30	Sosie
	Karl direction	31	
Bureaux collaborateurs		32	Rangements
	Arial	34	Caissons métal
	Conect	40	Mélina
Bureaux	4Line	40	Towers & Caissons
	Robin NOUVEAU	44	Caissons mélamine éco
	Forstyl	46	Rehausse
	Idol	47	Léo NOUVEAU
			Gustave
Bureaux assis-debout	Lutz 2	50	Rangements de proximité
	Axel 2	51	James
Séparations	Twins	56	Armand
	Solange	58	Camille
Espaces réunion & collectivité			82
	Arial	84	Armoires & casiers
	Robin	87	Navert
Tables de réunion	Karl	89	Ariv
	Modulo NOUVEAU	90	Armoires démontables
	Alma NOUVEAU	99	Classeurs
	Nomad NOUVEAU	100	Classeurs
Tableau mobile	Martin	102	Tubulaires
	Ping	102	Polyvalents
			Vestiaires
Sièges			112
Sièges opératifs	Mia	114	Cabines acoustiques
	Alter	114	Chatbox
	Oscar 2 NOUVEAU	115	Tables multiusage
	Léon	116	Tables pliantes
Sièges ergonomiques	Gabin NOUVEAU	117	Tables polyvalentes
	Opus	118	Tables abattantes
	Eliott	119	Eloise NOUVEAU
	Manhattan	120	ELISA NOUVEAU
Sièges de direction	Attitud	120	Tables de restauration
	Seven	120	Evasion
Sièges spécifiques	24h Pro	121	Gaby NOUVEAU
	Polyuréthane	121	Lucie
Accessoires & électrification			136
	Luminaire NOUVEAU	138	Chaises
	Végétaux décoratifs NOUVEAU	140	Inventiv'
Accessoires	Corbeilles de tri sélectif	142	Isabel
	Portemanteaux NOUVEAU	143	Louis NOUVEAU
	Tableaux écriture & affichage	144	Meeting+
	Accessoires de bureau	145	Anthra+
	Supports multimedia	146	Géo
	Bras support écran	147	Chaises multiusage
Connectique		148	Rosalie
Gestion des fluides et Voiles de fond		149	Scott
			Emi
			Romy
			Line
			Gelati
			Chaises restauration
			Gaby NOUVEAU
			Evasion
			Sofia NOUVEAU
			135
			Nuancier
			Mélamine - Stratifié
			Altuglas - Verre - Métal
			Tissu
			Synthèse nuancier
			Caractéristiques techniques
			152
			154
			156
			157
			158
			163

Lounge & accueil



Zélie

Page 6 ›

.....



Anouk NOUVEAU

Page 7 ›

.....



Margot

Page 9 ›

.....



Côme NOUVEAU

Page 12 ›

.....



Galway

Page 12 ›

.....



Bip

Page 13 ›

.....



Tables basses

Page 14 ›

.....



Suzy NOUVEAU

Page 14 ›

.....



Greta

Page 15 ›

.....



Guest

Page 18 ›

.....



Évasion

Page 21 ›

.....



Rosalie

Page 21 ›

.....



Sosi

Page 21 ›

.....

Assises sans dossier

		Ref.	TISSU Cat. A Prix HT	TISSU Cat. B Prix HT	TISSU Cat. C Prix HT	TISSU Cat. D Prix HT
	1 place L. 67 cm 4 pieds fixes	6 097 030 + #1 #3	CHF 736,-	CHF 783,-	CHF 830,-	CHF 925,-
	2 places L. 120 cm 4 pieds fixes	6 097 036 + #1 #3	CHF 1 040,-	CHF 1 100,-	CHF 1 161,-	CHF 1 283,-
	3 places L. 180 cm 4 pieds fixes	6 097 038 + #1 #3	CHF 1 350,-	CHF 1 418,-	CHF 1 478,-	CHF 1 647,-

Assises avec dossier

	1 place L. 67 cm 4 pieds fixes 2 pieds fixes + 2 roues	6 097 040 + #1 #2 #3 6 097 041 + #1 #2 #3	CHF 1 121,- CHF 1 262,-	CHF 1 181,- CHF 1 323,-	CHF 1 242,- CHF 1 384,-	CHF 1 364,- CHF 1 505,-
	2 places L. 120 cm 4 pieds fixes 2 pieds fixes + 2 roues	6 097 042 + #1 #2 #3 6 097 043 + #1 #2 #3	CHF 1 600,- CHF 1 748,-	CHF 1 667,- CHF 1 816,-	CHF 1 728,- CHF 1 877,-	CHF 1 897,- CHF 2 045,-
	3 places L. 180 cm 4 pieds fixes 2 pieds fixes + 2 roues	6 097 044 + #1 #2 #3 6 097 045 + #1 #2 #3	CHF 2 086,- CHF 2 221,-	CHF 2 160,- CHF 2 295,-	CHF 2 221,- CHF 2 356,-	CHF 2 423,- CHF 2 558,-

Modules de liaison

	Module carré L. 67 cm Avec plateau électrifiable kit électrification à commander séparément (voir options).	6 097 032 + #1 #3	CHF 817,-	CHF 864,-	CHF 911,-	CHF 1 006,-
	Module d'angle 60° L. 67 cm Sans plateau	6 097 047 + #1 #3	CHF 682,-	CHF 716,-	CHF 743,-	CHF 830,-
	Avec plateau	6 097 048 + #1 #3	CHF 736,-	CHF 770,-	CHF 797,-	CHF 884,-
	Avec plateau électrifiable Kit électrification à commander séparément (voir options).	6 097 049 + #1 #3	CHF 736,-	CHF 770,-	CHF 797,-	CHF 884,-

Poufs ronds avec lanière

	ø 41,8 x H. 45,3 cm Sur vérins	6 097 061 #1	CHF 371,-	CHF 392,-	CHF 412,-	CHF 446,-
	Sur roulettes (dont 2 avec frein)	6 097 060 #1	CHF 371,-	CHF 392,-	CHF 412,-	CHF 446,-

Tables basses

		Ref.	Prix HT
	Ronde ø 67cm - H. 43 cm	6 097 001 #3	CHF 338,-
	Rectangulaire H. 43 x L. 90 x P. 50 cm	6 097 002 #3	CHF 371,-

Tablettes écritoire

	H. 63 x L. 40 x P. 32 cm	6 097 024 #3	CHF 220,-
	H. 63 x L. 56 x P. 34 cm	6 097 009 #3	CHF 344,-

Options

	Kit électrification pour plateaux électrifiables 1 prise PC + 1 prise 2 ports USB A chargeur 5 V. + 1 sortie de câble L. 3 m	6 097 057	CHF 440,-
	Kit de liaison rétractable Relie 2 modules entre eux. Coulisse sous le siège quand il n'est pas utilisé.	6 097 011	CHF 70,-

Nuancier

TISSU				MÉTAL			
#1 Assise = #2 Dossier :				#3 Pieds / Tables basses et écriitoires*			
Cat. A	Cat. B	Cat. C	Cat. D				
Bondaï	Step / Step mélange Chili	Secret	Fenice Cyber	SO	SG	ZO	SC

* Tables basses disponibles sur stock uniquement dans les finitions ZO et SC.

PRÉCISIONS SUR LES FINITIONS :

pour les assises et module d'angle avec plateau, la couleur du plateau est assortie à celle des pieds. Pour les modèles avec roues, la couleur du carter de la roue est liée à celle des pieds ; carter blanc si pieds blancs, carter noir si pieds gris anthracite.



Pour plus de choix, Retrouvez toutes les finitions disponibles de cette gamme dans notre nuancier général p. 152 ou dans eolnet.fr (rubrique MyEOLShop)

		TISSU CAT. B	TISSU CAT. C	TISSU CAT. D
Version Lounge - H. d'assise 45,3 cm	Ref.	Prix HT	Prix HT	Prix HT

FAUTEUIL 1 PLACE

Roues ø 80 mm coloris noir, bandage gris. Tous types de sol.



H. 91.8 cm
L. 75 cm
P. 74.5 cm
H. d'assise : 45.3 cm

4 pieds fixes

6 030 001 + #1 #2

CHF 1 397,-

CHF 1 478,-

CHF 1 566,-



H. 91.8 cm
L. 76.7 cm
P. 74.5 cm
H. d'assise : 45.3 cm

2 pieds fixes + 2 roues à l'avant

6 030 002 + #1 #2

CHF 1 505,-

CHF 1 586,-

CHF 1 674,-

CANAPÉ 2 PLACES

Roues ø 80 mm coloris noir, bandage gris. Tous types de sol.

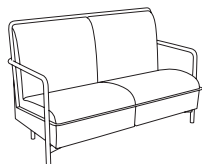

H. 91.8 cm
L. 138.5 cm
P. 74.5 cm
H. d'assise : 45.3 cm

4 pieds fixes

6 030 003 + #1 #2

CHF 2 093,-

CHF 2 214,-

CHF 2 342,-

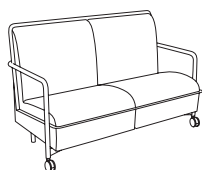

H. 91.8 cm
L. 140.2 cm
P. 74.5 cm
H. d'assise : 45.3 cm

2 pieds fixes + 2 roues à l'avant

6 030 004 + #1 #2

CHF 2 201,-

CHF 2 322,-

CHF 2 450,-

Version Restauration - H. d'assise 51,7 cm

FAUTEUIL 1 PLACE



H. 98.2 cm
L. 75 cm
P. 74.5 cm
H. d'assise : 51.7 cm

4 pieds fixes

6 030 005 + #1 #2

CHF 1 397,-

CHF 1 478,-

CHF 1 566,-

CANAPÉ 2 PLACES

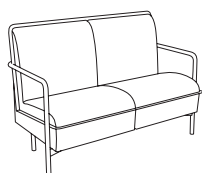

H. 98.2 cm
L. 138.5 cm
P. 74.5 cm
H. d'assise : 51.7 cm

4 pieds fixes

6 030 006 + #1 #2

CHF 2 093,-

CHF 2 214,-

CHF 2 342,-

Options	Ref.	TISSU CAT. B	TISSU CAT. C	TISSU CAT. D
		Prix HT	Prix HT	Prix HT

CLOISONS

Structure en 3 ou 4 volets selon le nombre d'assise. Tête en partie supérieure.
 La cloison se glisse entre la structure tubulaire et le bloc assise / dossier en décalant au préalable la fixation de la structure sous l'assise.
Non compatible avec les accoudoirs sur une même assise.

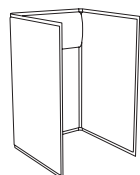

H. 109.1 cm
 L. 70.7 cm
 P. 73.9 cm

Pour fauteuil 1 place

6 030 007 + #1

CHF 837,-

CHF 884,-

CHF 938,-

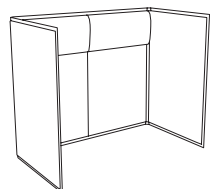

H. 109.1 cm
 L. 134.2 cm
 P. 73.9 cm

Pour canapé 2 places

6 030 008 + #1

CHF 1 397,-

CHF 1 478,-

CHF 1 566,-

LOT DE 2 ACCOUDOIRS

Les accoudoirs sont reliés à l'assise grâce à un système de fixation de vis et élastique sous assise.
Non compatible avec une cloison sur une même assise.



Le lot de 2

6 030 009 + #1

CHF 419,-

CHF 446,-

CHF 473,-

Nuancier

TISSU			MÉTAL				
#1 Assise / Dossier / Cloison / Accoudoirs			#2 Structure				
Cat. B	Cat. C	Cat. D					
 Step / Step mélange Chili	 Secret	 Fenice Cyber	 ZP	 SU	 ZO	 SC	 Z3

Comment commander ?

Ajoutez à la référence produit :

ASSISES

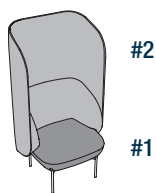

+

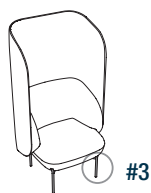

Le choix du tissu de l'assise #1 doit être identique à celui du dossier #2

CLOISON AVEC TABLE DE RÉUNION

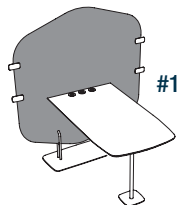

+

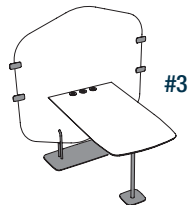

+

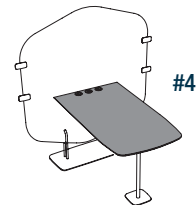

Composez votre box

Exemple :

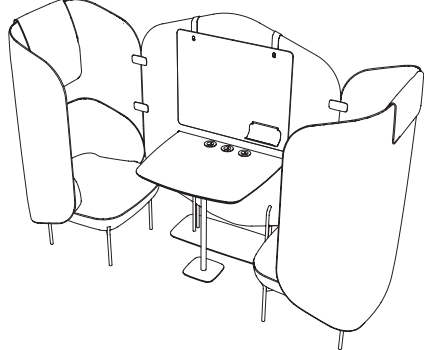

=

Fauteuil silence dossier haut (x2)

+

Cloison avec table de réunion

+

Kit d'électrification pour table de réunion

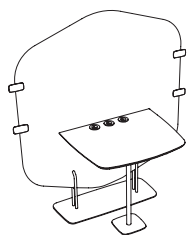
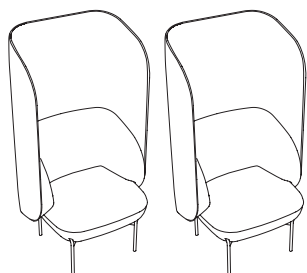

6 098 018 + #1 #2 #3 + 6 098 018 + #1 #2 #3

6 098 070 + #1 #4 #3

6 098 053

Ajoutez éventuellement 2 têtes et/ou un tableau écritoire

Nuancier

TISSU

#1 Assise = #2 Dossier

Cat. B



Step / Step mélange Chili

Cat. C



Secret

Cat. D



Cyber

Cat. D



Fenice

MÉTAL

#3 Pieds métal / Pincés / Pieds tables



ZO



SU



ZP

MÉLAMINE

#4 Plateau



MG



R9



Pour plus de choix, Retrouvez toutes les finitions disponibles de cette gamme dans notre nuancier général p. 152 ou dans eolnet.fr (rubrique MyEOLShop)

Fauteuils 1 place

BAS DOSSIER

L. 69 x H. 78,5 x P. 66 cm

Electrification de l'assise en 2 points : 1 PC et 1 prise 2 ports USB A - 1 sortie de câble L. 1,5 m



				TISSU CAT. B	TISSU CAT. C	TISSU CAT. D
			Ref.	Prix HT	Prix HT	Prix HT
Sans électrification	Piètement métal		6 098 010 + #1 #2 #3	CHF 1 985,-	CHF 2 079,-	CHF 2 329,-
	Piètement bois/métal		6 098 010 + #1 #2 #3 MS	CHF 1 985,-	CHF 2 079,-	CHF 2 329,-
Avec électrification	Piètement métal		6 098 013 + #1 #2 #3	CHF 2 538,-	CHF 2 633,-	CHF 2 916,-
	Piètement bois/métal		6 098 013 + #1 #2 #3 MS	CHF 2 538,-	CHF 2 633,-	CHF 2 916,-

HAUT DOSSIER

L. 74,5 x H. 141 x P. 66 cm

Electrification de l'assise en 2 points : 1 PC et 1 prise 2 ports USB A - 1 sortie de câble L. 1,5 m



Sans électrification	Piètement métal		6 098 018 + #1 #2 #3	CHF 3 281,-	CHF 3 490,-	CHF 3 949,-
	Piètement bois/métal		6 098 018 + #1 #2 #3 MS	CHF 3 281,-	CHF 3 490,-	CHF 3 949,-
Avec électrification	Piètement métal		6 098 021 + #1 #2 #3	CHF 3 841,-	CHF 4 050,-	CHF 4 529,-
	Piètement bois/métal		6 098 021 + #1 #2 #3 MS	CHF 3 841,-	CHF 4 050,-	CHF 4 529,-

Canapés 2 places

BAS DOSSIER

L. 155,5 x H. 78,5 x P. 66 cm

Electrification de l'assise en 2 points : 1 PC et 1 prise 2 ports USB A - 1 sortie de câble L. 1,5 m

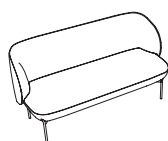

Sans électrification	Piètement métal		6 098 014 + #1 #2 #3	CHF 3 281,-	CHF 3 470,-	CHF 3 942,-
	Piètement bois/métal		6 098 014 + #1 #2 #3 MS	CHF 3 281,-	CHF 3 470,-	CHF 3 942,-
Avec électrification	Piètement métal		6 098 017 + #1 #2 #3	CHF 3 841,-	CHF 4 030,-	CHF 4 529,-
	Piètement bois/métal		6 098 017 + #1 #2 #3 MS	CHF 3 841,-	CHF 4 030,-	CHF 4 529,-

HAUT DOSSIER

L. 156 x H. 141 x P. 66 cm



Sans électrification	Piètement métal		6 098 022 + #1 #2 #3	CHF 4 941,-	CHF 5 434,-	CHF 6 244,-
	Piètement bois/métal		6 098 022 + #1 #2 #3 MS	CHF 4 941,-	CHF 5 434,-	CHF 6 244,-
Avec électrification	Piètement métal		6 098 025 + #1 #2 #3	CHF 5 501,-	CHF 5 994,-	CHF 6 838,-
	Piètement bois/métal		6 098 025 + #1 #2 #3 MS	CHF 5 501,-	CHF 5 994,-	CHF 6 838,-

Méridienne

L. 152 x H. 78,5 x P. 66 cm - Côté gauche en position assise

Electrification de l'assise en 2 points : 1 PC et 1 prise 2 ports USB A - 1 sortie de câble L. 1,5 m

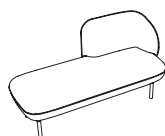

Sans électrification	Piètement métal		6 098 026 + #1 #2 #3	CHF 2 558,-	CHF 2 687,-	CHF 3 044,-
	Piètement bois/métal		6 098 026 + #1 #2 #3 MS	CHF 2 558,-	CHF 2 687,-	CHF 3 044,-
Avec électrification	Piètement métal		6 098 029 + #1 #2 #3	CHF 3 112,-	CHF 3 240,-	CHF 3 625,-
	Piètement bois/métal		6 098 029 + #1 #2 #3 MS	CHF 3 112,-	CHF 3 240,-	CHF 3 625,-

Pouf

Ø 42 x H. 45 cm



	Sur véris		6 098 009 + #	CHF 405,-	CHF 425,-	CHF 479,-
--	-----------	--	---------------	-----------	-----------	-----------

Cloisons avec table

Cloison : panneau mélamine revêtu de mousse et tissu fixée aux dossiers hauts par pinces métalliques reliant, assorties au coloris du piétement.
Table fixée à la cloison. Piétement métal, plateau en mélamine ép. 19 mm.
Plateau table percé en 3 points pour permettre l'ajout des boîtiers prises (kit d'électrification à commander séparément).

POUR ESPACE 2 PERSONNES

Hors tout : L. 122,5 x H. 145 x P. 75 cm - Table : L. 70 x H. 68 x P. 58 cm

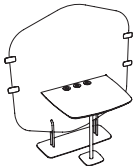

Plateau mélamine

6 098 070 + #1 #3 #4

CHF 1 816,-

CHF 2 005,-

CHF 2 376,-

POUR ESPACE 4 PERSONNES

Hors tout : L. 122,5 x H. 145 x P. 155,5 cm - Table : L. 70 x H. 68 x P. 139 cm

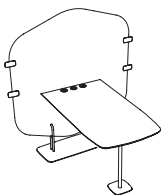

Plateau mélamine

6 098 071 + #1 #3 #4

CHF 1 985,-

CHF 2 174,-

CHF 2 552,-

KIT D'ÉLECTRIFICATION

3 points d'électrification : 2 PC courant fort 250V
1 prise 2 ports USB A, chargeur 5V - 2 sorties de câble L. 1,5 m



Kit d'électrification

6 098 053

CHF 493,-

Tables basses

Piétement métal, plateau mélamine ép. 19 mm

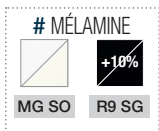

Table rectangulaire

L. 100 x H. 35 x P. 50 cm

6 098 075 + #

CHF 500,-

Table carrée

L. 50 x H. 35 x P. 50 cm

6 098 077 + #

CHF 385,-

Options

TABLEAU ÉCRITURE AVEC PLUMIER

L. 50 x H. 66,7 x P. 14,6 cm

S'adapte sur la cloison de l'espace réunion. En PMMA blanc, plumier en métal (stylos effaçables non fournis). Fixation par supports métalliques assortis au coloris du plumier.



Tableau écriture

6 098 074 + #

CHF 324,-

TABLETTES PIVOTANTES POUR ASSISE

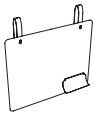
L. 50 x H. 46 x P. 30 cm - Se fixe sur le piétement des assises - Pied métallique, plateau mélamine ép. 19 mm



Plateau mélamine

6 098 081 + #4 #3

CHF 257,-

TÊTIÈRE POUR HAUT DOSSIER

L. 40 x H. 97 x P. 7 cm - Se positionne sur le haut dossier des fauteuils et canapés



Têtière tissu

6 098 037 + #1

CHF 317,-

CHF 351,-

CHF 419,-

COUSSIN

L. 40 x H. 25 x P. 10 cm



Coussin tissu

6 098 036 + #1

CHF 250,-

CHF 277,-







CHF 317,-

			TISSU CAT. A	TISSU CAT. B
		Ref.	Prix HT	Prix HT
Fauteuil 1 place				
	L. 75 cm	6 410 003 + #1	CHF 783,-	CHF 851,-

Canapé 2 places

	L. 130 cm	6 410 004 + #1	CHF 1 188,-	CHF 1 283,-
--	-----------	----------------	-------------	-------------

Nuancier spécifique

#1 TISSU - BONDAÏ - Cat. A					#1 SIMILICUIR - BLOOM - Cat. B	
						
KZ Rouge	KE Noir	K2 Bleu marine	KD Gris nuage	KA Gris orage	BV Gris	BU Noir

			TISSU CAT. A	TISSU CAT. B
		Ref.	Prix HT	Prix HT
Fauteuil 1 place				
	L.71 cm	6 453 006 + #1 SQ	CHF 1 067,-	CHF 1 141,-

Canapé 2 places









	L. 128 cm	6 453 007 + #1 SQ	CHF 1 283,-	CHF 1 397,-
--	-----------	-------------------	-------------	-------------

Canapé 3 places

	L. 174 cm	6 453 008 + #1 SQ	CHF 1 526,-	CHF 1 667,-
--	-----------	-------------------	-------------	-------------

Nuancier spécifique

#1 SIMILICUIR - INCA Cat. A							#1 TISSU - MIRAGE Cat. B			
										
EJ Beige	EG Noir	EI Sable	EH Gris clair	EK Vert foncé	EL Bleu marine	EM Rouge bordeaux	WG Bleu navy	WB Gris foncé	WA Noir	WI Orange

			TISSU CAT. A	TISSU CAT. B	TISSU CAT. C
		Ref.	Prix HT	Prix HT	Prix HT
Chauffeuses					
4 PIEDS BOIS					
	Hêtre naturel	6 446 005 + #1 MB	CHF 925,-	CHF 986,-	CHF 1 046,-
PIÉTEMENT ARAIGNÉE					
	Chromé	6 446 003 + #1 SQ	CHF 722,-	CHF 783,-	CHF 844,-
PIÉTEMENT CENTRAL BASE RONDE					
	Chromé	6 446 004 + #1 SQ	CHF 1 019,-	CHF 1 080,-	CHF 1 141,-
PIÉTEMENT 4 BRANCHES					
	Aluminium poli	6 446 010 + #1 ZF	CHF 965,-	CHF 1 026,-	CHF 1 087,-
PIÉTEMENT 5 BRANCHES CHROMÉES					
Assise pivotante et réglable en hauteur. Mécanisme basculant.					
	Roulettes sols durs	6 446 016 + #1 SQ	CHF 925,-	CHF 986,-	CHF 1 046,-
	Roulettes sols souples	6 446 017 + #1 SQ	CHF 925,-	CHF 986,-	CHF 1 046,-
PIÉTEMENT TRAINEAU					
	Chauffeuses				
	Noir	6 446 008 + #1 SG	CHF 736,-	CHF 797,-	CHF 857,-
	Chromé	6 446 008 + #1 SQ	CHF 790,-	CHF 851,-	CHF 911,-
	Canapés 2 places				
	Noir	6 446 009 + #1 SG	CHF 1 060,-	CHF 1 175,-	CHF 1 337,-
	Chromé	6 446 009 + #1 SQ	CHF 1 195,-	CHF 1 276,-	CHF 1 357,-
PLACET D'ASSISE					
		6 446 013 + #1	CHF 101,-	CHF 122,-	CHF 142,-

Nuancier spécifique

#1 TISSU - EVO Cat. A

TS* Noir	TH Gris souris	A1 Bambou	A2 Beige	A3 Bleu marine	A4 Bleu pétrole	A5 Jaune moutarde	A6* Noir	A9 Vert anglais	E6 Tomette

#1 TISSU - STEP Cat. B

Q1 Beige clair chiné	Q2 Marron chiné	Q3 Gris smoke chiné	Q4 Gris anthracite chiné	Q6 Corail chiné	Q7 Saumon chiné	G1 Bleu foncé chiné	G3 Céladon foncé	G4 Vert d'eau

#1 SIMILICUIR - VALENCIA Cat. C

F2 Gris	F3* Noir	F4 Bleu marine	F5 Jaune maïs	F6 Vert olive	F7 Terra cotta	F8 Grenat	F9 Beige

* Surpiqûres blanches pour les coloris noirs (TS, A6, F3). Surpiqûres noires pour tous les autres coloris.

Tables basses Catalogue p. 46

Margot

Plateau mélamine ép. 19 mm - Piétement métal

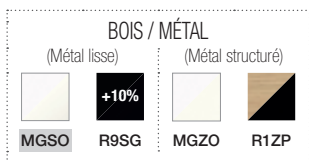
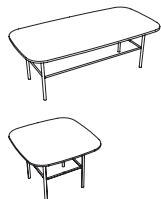

Table rectangulaire - H. 35 x L. 100 x P. 50 cm

6 098 075 + #

CHF 500,-

Table carrée - H. 35 x L. 50 x P. 50 cm

6 098 077 + #

CHF 385,-

Zélie

Plateau et piétement métallique

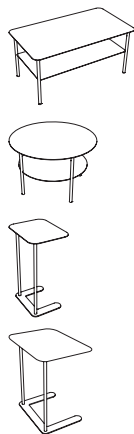

Table rectangulaire - H. 43 x L. 90 x P. 50 cm

6 097 002 + #

CHF 371,-

Table ronde - H. 43 x ø 67 cm

6 097 001 + #

CHF 338,-

Table écritoire - H. 63 x L. 40 x P. 32 cm

6 097 024 + #

CHF 220,-

Table écritoire XXL - H. 63 x L. 56 x P. 34 cm

6 097 009 + #

CHF 344,-

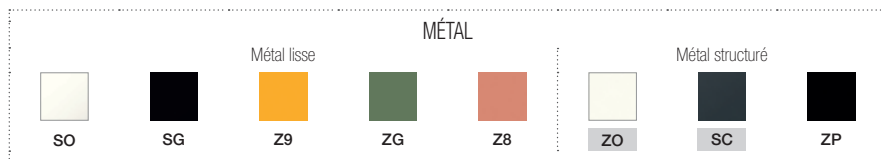

Pour plus de choix,
Retrouvez toutes les finitions disponibles
de cette gamme dans notre nuancier
général p. 152 ou dans eolnet.fr
(rubrique MyEOLShop)

Evasion

Plateau mélamine ép. 25 mm - Piétement hêtre naturel et métal

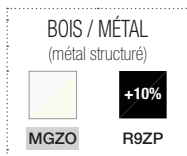

Table ronde - H. 48 x ø 60 cm

6 634 040 + #

CHF 559,-

Star

Plateau mélamine ép. 25 mm - piétement métallique chromé

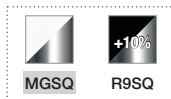

Table ronde - H. 45 x ø 75 cm

6 300 001 + #

CHF 433,-

Table carrée - H. 45 x L. 60 x P. 60 cm

6 300 002 + #

CHF 342,-

Suzy NOUVEAU Catalogue p. 48

Plateau mélamine ép. 25 mm - Piétement métal



Table rectangulaire - H. 34,5 x L. 110 x P. 45 cm

6 060 001 + #

CHF 338,-

Table carrée - H. 30 x L. 43,5 x P. 43,5 cm

6 060 003 + #

CHF 270,-

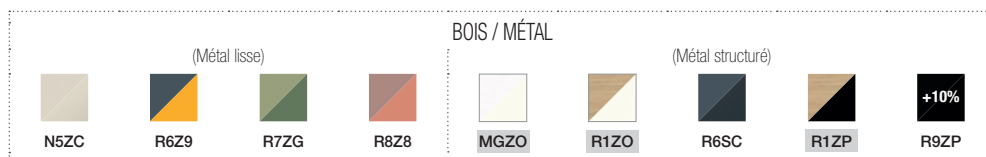

Pour plus de choix,
Retrouvez toutes les finitions disponibles
de cette gamme dans notre nuancier
général p. 152 ou dans eolnet.fr
(rubrique MyEOLShop)

Comment commander ?

MODULES - Réf. + #1 MG

Panneaux de façade et piétements toujours blancs (MG)

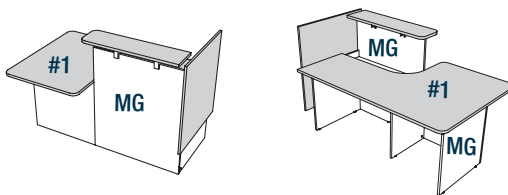

HABILLAGE(S) - RANGEMENTS - Réf. + #1 MG

Corps, intérieur et tablettes toujours blancs (MG)

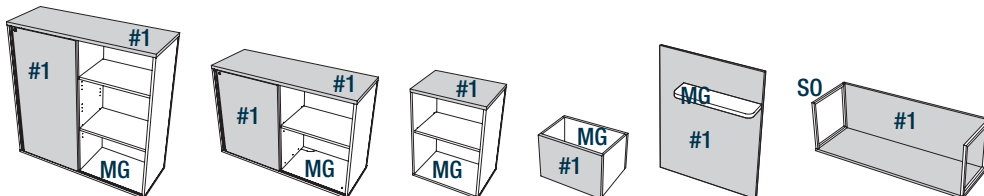

Composez votre banque

La notion de droite ou de gauche se détermine par rapport à la position de l'utilisateur, derrière la banque.

Pour vous guider
lors de la commande



Exemple :

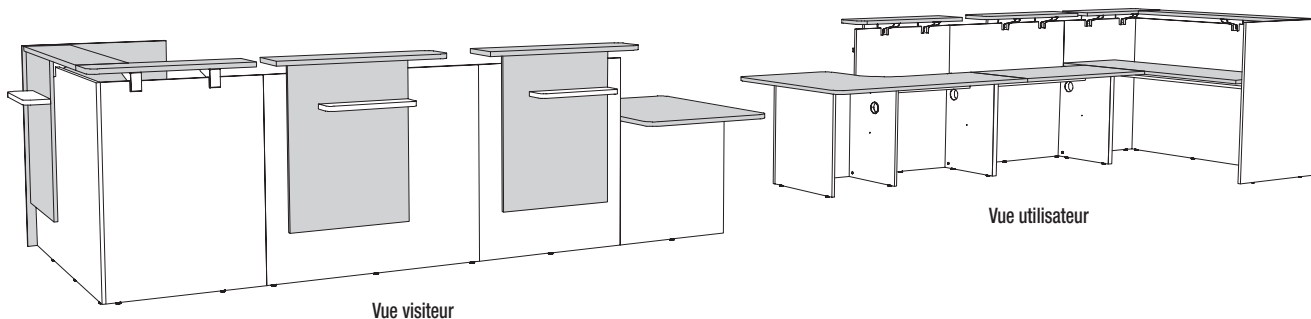

CETTE CONFIGURATION D'EXEMPLE CORRESPOND AUX MODULES SUIVANTS :

Module PMR
PMR à gauche - Extrémité gauche

Module droit
L. 120 cm - Intermédiaire

Module d'angle L. 160 cm
Angle à gauche - Extrémité droite

Habillage frontal (x3)
équipé d'une tablette porte sac blanche

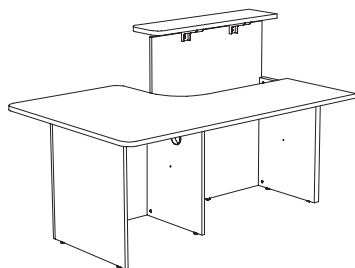

6 719 101 + #1 MG

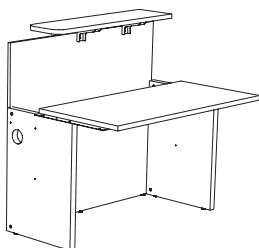

6 719 109 + #1 MG

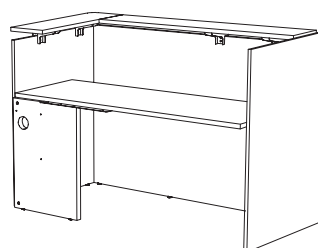

6 719 135 + #1 MG

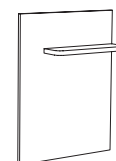

6 719 128 + #1

Modules hauts H. 113,5 cm

AVEC PLAN DE TRAVAIL H. 73,5 CM - RÉCEPTION ASSIS

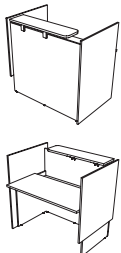
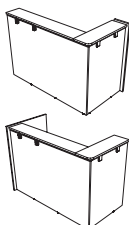
	Ref.	Prix HT		Ref.	Prix HT	
	Modules droits L. 120 x P. 80 cm		HABILLAGE LATÉRAL LONG À GAUCHE		HABILLAGE LATÉRAL LONG À DROITE	
	Indépendant	6 719 105 + #1 MG	CHF 1 214,-	Indépendant	6 719 107 + #1 MG	CHF 1 214,-
	Extrémité gauche	6 719 106 + #1 MG	CHF 1 080,-	Extrémité droite	6 719 108 + #1 MG	CHF 1 080,-
	SANS HABILLAGE					
	Intermédiaire	6 719 109 + #1 MG	CHF 878,-			
	Modules droits L. 140 x P. 80 cm		HABILLAGE LATÉRAL LONG À GAUCHE		HABILLAGE LATÉRAL LONG À DROITE	
Indépendant	6 719 110 + #1 MG	CHF 1 273,-	Indépendant	6 719 112 + #1 MG	CHF 1 273,-	
Extrémité gauche	6 719 111 + #1 MG	CHF 1 137,-	Extrémité droite	6 719 113 + #1 MG	CHF 1 137,-	
SANS HABILLAGE						
Intermédiaire	6 719 114 + #1 MG	CHF 936,-				
Modules droits L. 160 x P. 80 cm		HABILLAGE LATÉRAL LONG À GAUCHE		HABILLAGE LATÉRAL LONG À DROITE		
Indépendant	6 719 115 + #1 MG	CHF 1 331,-	Indépendant	6 719 117 + #1 MG	CHF 1 331,-	
Extrémité gauche	6 719 116 + #1 MG	CHF 1 197,-	Extrémité droite	6 719 118 + #1 MG	CHF 1 197,-	
SANS HABILLAGE						
Intermédiaire	6 719 119 + #1 MG	CHF 995,-				
	modules d'angle L. 160 x P. 80 cm		ANGLE À GAUCHE		ANGLE À DROITE	
	Indépendant	6 719 120 + #1 MG	CHF 1 508,-	Indépendant	6 719 123 + #1 MG	CHF 1 508,-
	Intermédiaire	6 719 122 + #1 MG	CHF 1 342,-	Intermédiaire	6 719 125 + #1 MG	CHF 1 342,-
	Extrémité gauche	6 719 121 + #1 MG	CHF 1 374,-	Extrémité droite	6 719 124 + #1 MG	CHF 1 374,-
	Extrémité droite	6 719 135 + #1 MG	CHF 1 508,-	Extrémité gauche	6 719 136 + #1 MG	CHF 1 508,-

AVEC PLAN DE TRAVAIL H. 95 CM - RÉCEPTION DEBOUT

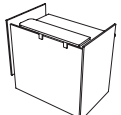
	Modules droits L. 120 x P. 80 cm		HABILLAGE LATÉRAL LONG À GAUCHE		HABILLAGE LATÉRAL LONG À DROITE	
	Indépendant	6 719 126 + #1 MG	CHF 1 170,-	Indépendant	6 719 127 + #1 MG	CHF 1 170,-

Modules PMR*

ASSIS/DEBOUT L. 171 X P. 86,5/111 CM

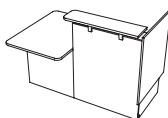
	PMR À GAUCHE		PMR À DROITE			
	Indépendant	6 719 100 + #1 MG	CHF 1 501,-	Indépendant	6 719 102 + #1 MG	CHF 1 501,-
	Extrémité gauche	6 719 101 + #1 MG	CHF 1 366,-	Extrémité droite	6 719 103 + #1 MG	CHF 1 366,-

ASSIS L. 84 X P. 100 CM

	SANS HABILLAGE	
	Intermédiaire	6 719 104 + #1 MG

* PMR : pour personne à mobilité réduite

Nuancier

MÉLAMINE									
#1 Plateaux / Habillage latéral + frontal									
Structure									
MG	N5	R6	R9 ^{+10%}	N8	RZ	R1	R5	N6	

Rangements

Ref.	Prix HT
------	---------

H. 113,5 CM

Livré monté - Equipé d'une séparation médiane, 1 porte coulissante avec serrure et 3 tablettes réglables



L. 120 x P. 43 cm

6 719 129 + #1 MG

CHF 1 170,-

H. 73,5 CM

Livré monté - Meuble L. 60 cm équipé d'1 tablette réglable - Meuble L. 120 cm équipé d'une séparation médiane, 1 porte coulissante avec serrure et 2 tablettes réglables.

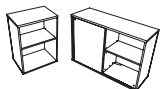

L. 60 x P. 43 cm

6 719 131 + #1 MG

CHF 522,-

L. 120 x P. 43 cm

6 719 130 + #1 MG

CHF 1 087,-

Options

POUR MODULES HAUTS



Habillage frontal

Equipé d'une tablette porte sac blanche.

Voile d'accueil

6 719 128 + #1 MG

CHF 215,-

Kit LED

A positionner entre l'habillage frontal et la façade de la banque.

LED blanc

6 720 057

CHF 208,-

LED variateur de couleur

6 720 058

CHF 398,-

POUR RANGEMENTS



Bloc tiroir

Système ouverture push-pull, équipé pour recevoir des dossiers suspendus A4 ou fullscope.

H. 35 x L. 60 x P. 40 cm

6 719 132 + #1 MG

CHF 312,-



Tablette supplémentaire

Coloris blanc.

L. 60 cm

6 719 133 MG

CHF 61,-

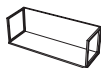

Etagère

Se positionne sur les meubles L. 120 cm ou se fixe au mur (à fixer par le client). Structure métallique blanc SO.

L. 120 x P. 40 x H. 40 cm

6 719 134 + #1 SO

CHF 387,-

Nuancier

Structure	MÉLAMINE							
	#1 Plateaux / Habillage latéral + frontal							
MG	N5	R6	R9	N8	RZ	R1	R5	N6

Comment commander ?

MODULES - Réf. + #1 MG

Panneaux de façade et piétements toujours blancs (MG)

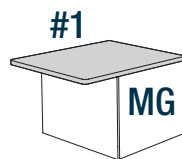
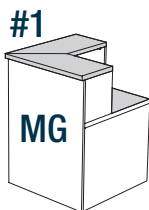

HABILLAGE(S) Réf. + #1



Commander impérativement 1 habillage mélamine ou métallique pour chaque module

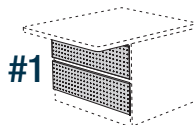
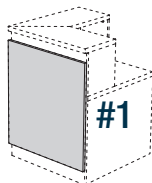

Composez votre banque

La notion de droite ou de gauche se détermine par rapport à la position de l'utilisateur, derrière la banque.

Exemple :

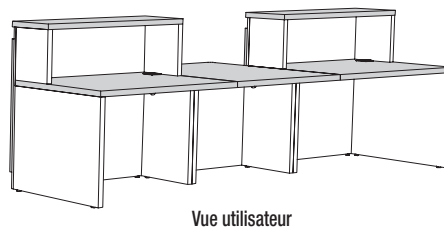
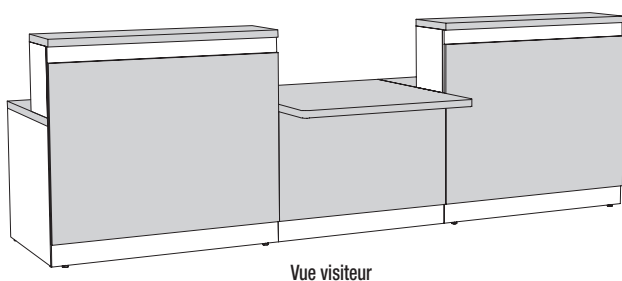

CETTE CONFIGURATION D'EXEMPLE CORRESPOND AUX MODULES SUIVANTS :

Module H. 113
L. 120 cm - Extrémité gauche

+

Module PMR débordant devant
L. 100 cm - Intermédiaire

+

Module H. 113
L. 120 cm - Extrémité droite

+

Habillage mélamine
pour modules haut L. 120 cm (x2)

Habillage mélamine
pour modules PMR L. 100 cm

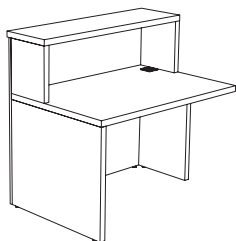

6 720 256 + #1 MG

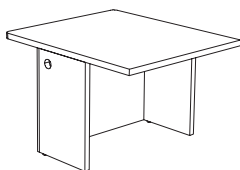

6 720 274 + #1 MG

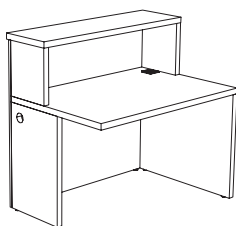

6 720 257 + #1 MG

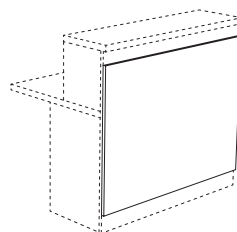

6 720 018 + #1

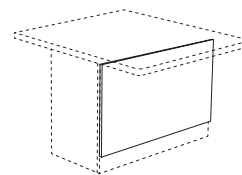

+

6 720 121 + #1

Ajoutez éventuellement une ou plusieurs sur-tablette(s)

Modules sans habillage (i)



Panneaux de façade et piétements toujours blancs - La notion de droite ou de gauche se détermine par rapport à la position de l'utilisateur.

Ref.	Prix HT
------	---------

MODULES H. 113 CM

Plateaux standards - 2 obturateurs carrés intégrés

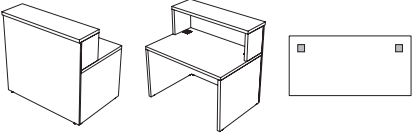
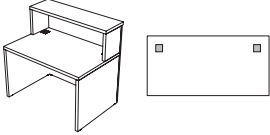
Goulotte métallique L. 70 cm en option pour passage de câbles. Voir page 134.

	L. 80 cm	Indépendant	6 720 250 + #1 MG	CHF 975,-
		Intermédiaire	6 720 251 + #1 MG	CHF 801,-
		Extrémité gauche	6 720 252 + #1 MG	CHF 883,-
		Extrémité droite	6 720 253 + #1 MG	CHF 883,-
	L. 120 cm	Indépendant	6 720 254 + #1 MG	CHF 1 079,-
		Intermédiaire	6 720 255 + #1 MG	CHF 925,-
		Extrémité gauche	6 720 256 + #1 MG	CHF 998,-
		Extrémité droite	6 720 257 + #1 MG	CHF 998,-
	L. 160 cm	Indépendant	6 720 262 + #1 MG	CHF 1 287,-
		Intermédiaire	6 720 263 + #1 MG	CHF 1 130,-
		Extrémité gauche	6 720 264 + #1 MG	CHF 1 203,-
		Extrémité droite	6 720 265 + #1 MG	CHF 1 203,-

Plateaux avec échancrures - Pré percés pour obturateurs optionnels

Goulotte métallique L. 70 cm en option pour passage de câbles. Voir page 134.

	L. 120 cm	Indépendant	6 720 258 + #1 MG	CHF 1 210,-
		Intermédiaire	6 720 259 + #1 MG	CHF 1 053,-
		Extrémité gauche	6 720 260 + #1 MG	CHF 1 126,-
		Extrémité droite	6 720 261 + #1 MG	CHF 1 126,-
	L. 160 cm	Indépendant	6 720 266 + #1 MG	CHF 1 453,-
		Intermédiaire	6 720 267 + #1 MG	CHF 1 295,-
		Extrémité gauche	6 720 268 + #1 MG	CHF 1 369,-
		Extrémité droite	6 720 269 + #1 MG	CHF 1 369,-

MODULES D'ANGLE H. 113 CM

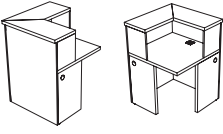
	Angle 90° gauche	Intermédiaire	6 720 270 + #1 MG	CHF 945,-
		Extrémité gauche	6 720 271 + #1 MG	CHF 963,-
	Angle 90° droite	Intermédiaire	6 720 272 + #1 MG	CHF 945,-
		Extrémité droite	6 720 273 + #1 MG	CHF 963,-

MODULES PMR* H. 74 CM



Plateau débordant devant

	L. 100 cm	Intermédiaire	6 720 274 + #1 MG	CHF 802,-
		Extrémité gauche	6 720 275 + #1 MG	CHF 884,-
		Extrémité droite	6 720 276 + #1 MG	CHF 884,-

Plateau débordant devant et sur le côté

	L. 125 cm	Extrémité gauche	6 720 277 + #1 MG	CHF 815,-
		Extrémité droite	6 720 278 + #1 MG	CHF 815,-

Nuancier

MÉLAMINE				MÉTAL			
Corps module	#1 Plateau / Habillage			#1 Habillage			
							
MG	MG	R1	N6	SO	SA	SC	SG

 **Pour plus de choix,**
Retrouvez toutes les finitions disponibles
de cette gamme dans notre nuancier
général p. 152 ou dans eolnet.fr
(rubrique MyEOLShop)

* PMR : pour personne à mobilité réduite

Habillages seuls

A fixer sur les modules sans habillage

Ref.

Prix HT

HABILLAGES MÉLAMINE

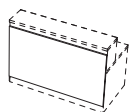

Pour modules haut et d'angle

L. 80 cm
L. 120 cm
L. 160 cm
Angle 90°

6 720 081 + #1
6 720 018 + #1
6 720 019 + #1
6 720 020 + #1

CHF 127,-
CHF 167,-
CHF 224,-
CHF 238,-



Pour modules bas et PMR*

L. 100 cm
L. 125 cm

6 720 121 + #1
6 720 021 + #1

CHF 105,-
CHF 192,-

HABILLAGES MÉTALLIQUE

Perforation Pois (Dot)

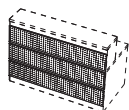
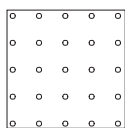

Pour modules haut et d'angle

L. 80 cm (3 plaques)
L. 120 cm (3 plaques)
L. 160 cm (3 plaques)
Angle 90° (6 plaques)

6 720 400 + #1
6 720 401 + #1
6 720 402 + #1
6 720 403 + #1

CHF 224,-
CHF 288,-
CHF 370,-
CHF 490,-



Pour modules bas et PMR*

L. 100 cm (2 plaques)
L. 125 cm (4 plaques)

6 720 404 + #1
6 720 405 + #1

CHF 188,-
CHF 328,-

Perforation Feuille (Leaf)

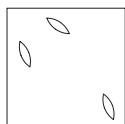

Pour modules haut et d'angle

L. 80 cm (3 plaques)
L. 120 cm (3 plaques)
L. 160 cm (3 plaques)
Angle 90° (6 plaques)

6 720 412 + #1
6 720 413 + #1
6 720 414 + #1
6 720 415 + #1

CHF 224,-
CHF 288,-
CHF 370,-
CHF 490,-

Pour modules bas et PMR*

L. 100 cm (2 plaques)
L. 125 cm (4 plaques)

6 720 416 + #1
6 720 417 + #1

CHF 188,-
CHF 328,-

Perforation Biais (Slant)

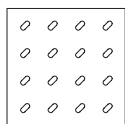

Pour modules haut et d'angle

L. 80 cm (3 plaques)
L. 120 cm (3 plaques)
L. 160 cm (3 plaques)
Angle 90° (6 plaques)

6 720 418 + #1
6 720 419 + #1
6 720 420 + #1
6 720 421 + #1

CHF 224,-
CHF 288,-
CHF 370,-
CHF 490,-

Pour modules bas et PMR*

L. 100 cm (2 plaques)
L. 125 cm (4 plaques)

6 720 422 + #1
6 720 423 + #1

CHF 188,-
CHF 328,-

Options

SUR-TABLETTE L. 100 CM

En tôle d'acier ép. 1,5 mm



Tablette neutre

6 720 026 + #1

CHF 232,-

Tablette «Welcome»

6 720 425 + #1

CHF 359,-

Tablette «Bienvenue»

6 720 424 + #1

CHF 359,-

Tablette personnalisée

nous consulter

KIT LED

À positionner dans le bas de la sur-tablette ou derrière l'inscription

Blanc

6 720 057

CHF 208,-

Avec variateur de couleur

6 720 058

CHF 398,-

Nuancier

Corps module



MG

MÉLAMINE

#1 Plateaux / Habillage



MG



R1



N6

MÉTAL

#1 Habillage / Sur-tablette



SO



SA



SC



SG



Pour plus de choix,
Retrouvez toutes les finitions disponibles
de cette gamme dans notre nuancier
général p. 152 ou dans eolnet.fr
(rubrique MyEOLShop)

* PMR : pour personne à mobilité réduite

Evasion

Catalogue p. 62

Poutres sans tablette	Ref.	Traverse Noire	Traverse Gris aluminium
		Prix HT	Prix HT
	3 places - L. 190 cm	6 634 047 + #1 #2	CHF 1 181,- / CHF 1 214,-
	4 places - L. 199,8 cm assises débordantes	6 634 049 + #1 #2	CHF 1 404,- / CHF 1 445,-

Poutres avec tablette noire

	3 places - L. 199,8 cm assises débordantes	6 634 048 + #1 #2	CHF 1 355,- / CHF 1 391,-
---	--	-------------------	---------------------------

Rosalie

Catalogue p. 63

Poutres sans tablette	Ref.	Traverse Noire	Traverse Gris aluminium
		Prix HT	Prix HT
	3 places - L. 190 cm	5 620 032 + #1 #2	CHF 844,- / CHF 878,-
	4 places - L. 222 cm assises débordantes	5 620 034 + #1 #2	CHF 979,- / CHF 1 013,-

Poutres avec tablette noire

	3 places - L. 222 cm assises débordantes	5 620 033 + #1 #2	CHF 1 013,- / CHF 1 046,-
---	--	-------------------	---------------------------

Sosi











Catalogue p. 63

Poutres sans tablette	Ref.	Traverse Noire	Traverse Gris aluminium
		Prix HT	Prix HT
	2 places - L. 128 cm	6 490 003 + #1	CHF 613,- / CHF 707,-
	3 places - L. 190 cm	6 490 005 + #1	CHF 828,- / CHF 949,-
	4 places - L. 216 cm assises débordantes	6 490 007 + #1	CHF 1 110,- / CHF 1 274,-

Poutres avec tablette noire

	2 places - L. 190 cm	6 490 002 + #1	CHF 821,- / CHF 913,-
---	----------------------	----------------	-----------------------

Nuancier

Evasion				Rosalie				Sosi	
HÊTRE MULTIPLIS		MÉTAL		POLYPROPYLÈNE				MÉTAL	
#1 Assises		#2 Traverses		#1 Assises		#2 Traverses		#1 Assises = Traverses	
									
VK	VM	SB	SG	PS	PQ	PJ	PR	SB	SG
Blanc	Noir	Gris aluminium	Noir	Blanc crème	Gris	Jaune	Noir	Gris aluminium	Noir



Bureaux de Direction



Rio

Page 24 ›

.....



Kara NOUVEAU

Page 26 ›

.....



Robin NOUVEAU

Page 30 ›

.....



Karl

Page 31 ›

.....

Bureaux individuels H. 73,5 cm

Réf.

Prix HT

P. 80 CM

Plateaux pré-perçés pour obturateurs optionnels



L. 160 cm
L. 180 cm

1 171 004 + #1 #2
1 171 005 + #1 #2

CHF 648,-
CHF 662,-

Plateaux découpés pour trappe frontale simple accès 

Goulotte métallique incluse assortie au coloris du piétement



L. 160 cm
L. 180 cm

1 173 875 + #1 #2
1 173 876 + #1 #2

CHF 716,-
CHF 729,-

P. 100 CM

Plateaux pré-perçés pour obturateurs optionnels



L. 200 cm

3 665 639 + #1 #2

CHF 938,-

Plateaux découpés pour trappe latérale simple accès 

Goulotte métallique incluse assortie au coloris du piétement



L. 200 cm

3 665 626 + #1 #2

CHF 992,-

RETOUR PORTEUR À GAUCHE

RETOUR PORTEUR À DROITE

Bureaux individuels H. 73,5 cm avec meuble retour porteur NOUVEAU

Réf.

Prix HT

Réf.

Prix HT

Meuble 1 porte coulissante sécurisée à positionner à droite ou à gauche - 2 niches - Inclus 2 tablettes - Accès côté utilisateur.

Meuble monté sur 4 pieds métal (coloris des pieds coordonné au pied arche du plateau principal).

Dim. meuble retour : L. 110 x P. 43,2 x H. 55,2 cm.

P. 168 CM - PLATEAUX P. 80 CM

Plateaux pré-perçés pour obturateurs optionnels

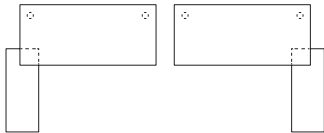

L. 178 cm - Plateau L. 160 cm
L. 198 cm - Plateau L. 180 cm

3 665 629 + #1 #2 #3
3 665 630 + #1 #2 #3

CHF 1 559,-
CHF 1 586,-

3 665 627 + #1 #2 #3
3 665 628 + #1 #2 #3

CHF 1 559,-
CHF 1 586,-

Plateaux découpés pour trappe frontale simple accès 

Goulotte métallique incluse assortie au coloris du piétement

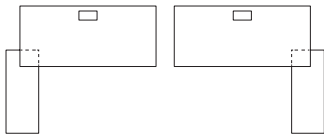

L. 178 cm - Plateau L. 160 cm
L. 198 cm - Plateau L. 180 cm

3 665 633 + #1 #2 #3
3 665 634 + #1 #2 #3

CHF 1 627,-
CHF 1 654,-

3 665 631 + #1 #2 #3
3 665 632 + #1 #2 #3

CHF 1 627,-
CHF 1 654,-

P. 188 CM - PLATEAUX P. 100 CM

Plateaux pré-perçés pour obturateurs optionnels

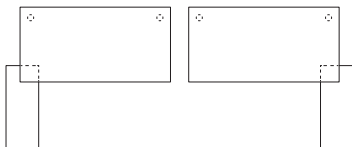

L. 218 cm - Plateau L. 200 cm

3 665 636 + #1 #2 #3

CHF 1 856,-

3 665 635 + #1 #2 #3

CHF 1 856,-

Plateaux découpés pour trappe latérale simple accès 

Goulotte métallique incluse assortie au coloris du piétement

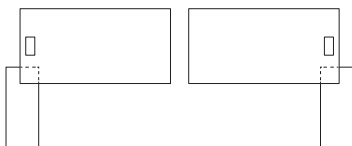

L. 218 cm - Plateau L. 200 cm

3 665 638 + #1 #2 #3

CHF 1 910,-

3 665 637 + #1 #2 #3

CHF 1 910,-

Retours P. 60 cm

Retours sur pied arche - Se fixent à gauche ou à droite des bureaux individuels

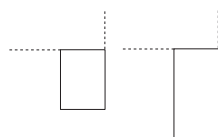

L. 80 cm
L. 120 cm

1 171 061 + #1 #2
1 171 175 + #1 #2

CHF 473,-
CHF 486,-

Options

VOILES DE FOND MÉTALLIQUES

Pour bureaux individuels avec et sans meuble retour porteur - Fixation par inserts métal (L. 130 et 150 cm) ou vis à bois (L. 170 cm)



L. 130 cm - Pour plateau L. 160 cm
L. 150 cm - Pour plateau L. 180 cm
L. 170 cm - Pour plateau L. 200 cm

1 800 196 + #2
1 800 197 + #2
3 665 105 + #2

CHF 123,-
CHF 132,-
CHF 142,-

Tables de réunion H. 73,5 cm

TABLES RECTANGULAIRES P. 100 CM

Plateaux pré-perçés pour obturateurs optionnels

Possibilité d'ajouter une goulotte double L. 110 cm (réf 1 067 388)



L. 200 cm

3 665 639 + #1 #2

CHF 938,-

Plateaux découpés pour trappe centrale double accès 

Goulotte double métallique incluse assortie au coloris du piétement

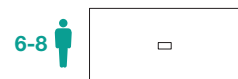

L. 200 cm

3 665 640 + #1 #2

CHF 1 006,-

Nuancier

MÉLAMINE

#1 Plateaux ép. 25 mm - #3 Meuble porteur



MÉTAL

#2 Piétements / Voiles de fond



 **Pour plus de choix,**
Retrouvez toutes les finitions disponibles de cette gamme dans notre nuancier général p. 152 ou dans eolnet.fr (rubrique MyEOLShop)

Bureaux individuels H. 73,5 cm

Plateau principal P. 90 x L. 180 cm. Plateaux et pieds panneaux mélamine ép. 30 mm - Voile de fond mélamine inclus assorti au coloris du plateau.

Disponible en différentes configurations :



- Avec caisson 3 tiroirs sécurisés (serrure centralisée et ouverture sélective des tiroirs). Dim. hors tout caisson L. 50 x P. 90 x H. 68,6 cm.
- Avec plan retour (L. 180 x P. 55 x H. 68,6 cm) pré-percé pour obturateurs optionnels. Possibilité d'ajouter une goulotte et un carter amovible. (Voir option électrification p. 28).
- Avec meuble de rangement (L. 180 x P. 55 x H. 68,6 cm) incluant 3 tiroirs sécurisés (dont 1 DS), 1 porte coulissante sécurisée (à positionner à droite ou à gauche) et 2 niches. Top pré-percé pour obturateur optionnel. Poignée en métal coloris noir pour les tiroirs et portes.

**PLATEAUX PRÉ-PERCÉS
OBTURATEURS OPTIONNELS**

(Voir options électrification p. 28))

**PLATEAUX DÉCOUPÉS
POUR TRAPPE SOFT-CLOSING ET
PRÉ-PERCÉS OBTURATEURS OPTIONNELS**

1 goulotte et 1 carter métalliques inclus
(Voir options électrification p. 28)

Réf.	Prix HT	Réf.	Prix HT
			

BUREAUX P. 90 CM



L. 180 cm

3 636 761 + #1

CHF 1 208,-

3 636 762 + #1

CHF 1 316,-

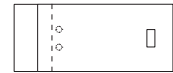

BUREAUX AVEC CAISSON 3 TIROIRS P. 90 CM

Caisson débordant du plateau.



L. 210 cm - Plateau L. 180 - Caisson 3T à gauche

3 636 764 + #1

CHF 2 153,-

3 636 766 + #1

CHF 2 261,-



L. 210 cm - Plateau L. 180 - Caisson 3T à droite

3 636 763 + #1

CHF 2 153,-

3 636 765 + #1

CHF 2 261,-

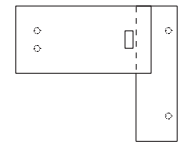
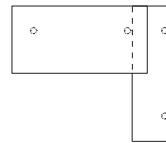

BUREAUX AVEC RETOUR PORTEUR P. 180 CM

Retour débordant du plateau.

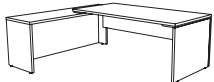

L. 215 cm - Plateau L. 180 - Retour porteur à gauche

3 636 768 + #1

CHF 1 748,-

3 636 770 + #1

CHF 1 856,-



L. 215 cm - Plateau L. 180 - Retour porteur à droite

3 636 767 + #1

CHF 1 748,-

3 636 769 + #1

CHF 1 856,-

**PLATEAUX PRÉ-PERCÉS
OBTURATEURS OPTIONNELS**

(Voir options électrofitation p. 28)

**PLATEAUX DÉCOUPÉS
POUR TRAPPE SOFT-CLOSING ET
PRÉ-PERCÉS OBTURATEURS OPTIONNELS**

1 goulotte et 1 carter métalliques inclus
(Voir options électrofitation p. 28)

BUREAUX AVEC CAISSON 3 TIROIRS P. 90 CM ET RETOUR PORTEUR P. 180 CM

Le caisson et le retour porteur se positionnent à droite ou à gauche (choix au montage). Caisson et retour débordants du plateau.

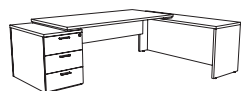

L. 245 cm - Plateau L. 180 - Caisson 3T et retour porteur

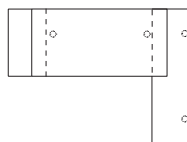

3 636 771 + #1

CHF 2 693,-

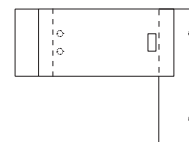

3 636 772 + #1

CHF 2 801,-

BUREAUX AVEC MEUBLE DE RANGEMENT PORTEUR P. 180 CM

Meuble débordant du plateau.

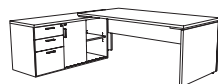

L. 215 cm - Plateau L. 180 - Meuble de rangement à gauche

3 636 774 + #1

CHF 3 098,-

3 636 776 + #1

CHF 3 206,-

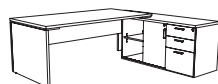

L. 215 cm - Plateau L. 180 - Meuble de rangement à droite

3 636 773 + #1

CHF 3 098,-

3 636 775 + #1

CHF 3 206,-

BUREAUX AVEC CAISSON 3 TIROIRS P. 90 CM ET MEUBLE DE RANGEMENT PORTEUR P. 180 CM

Caisson et meuble retour débordants du plateau.

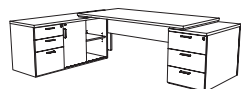

L. 245 cm - Plateau L. 180 - Caisson 3T à droite, Meuble retour à gauche

3 636 777 + #1

CHF 4 043,-

3 636 779 + #1

CHF 4 151,-

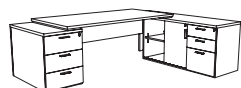

L. 245 cm - Plateau L. 180 - Caisson 3T à gauche, Meuble retour à droite

3 636 778 + #1

CHF 4 043,-

3 636 780 + #1

CHF 4 151,-

Nuancier

MÉLAMINE

#1 Plateaux et piétements ép. 30 mm, caisson, plan retour, meuble de rangement



R1



R3



N6



RK

+10%

Options électrification

Réf.

Prix HT

OBTURATEURS NUS ET ÉLECTRIFIÉS

Se posent sur les plateaux pré-perçés pour obturateurs (perforation ø 80 mm.)

Obturateurs nus ou équipés selon modèles d'une prise de courant fort (PC) et de ports USB A+C.

Obturateur nu «EOL»

ABS injecté coloris noir. Composé d'un bouchon «EOL» ø 60 mm et d'une bague encastrée dans le plateau.



Obturateur nu



6 478 012 OF

CHF 11,-

Obturateurs électrifiés pour connexion directe

ABS injecté coloris noir. Fournis avec un câble d'alimentation 1.5 m - Prise EU.



1 PC + 3 passe-câbles

6 478 253 OF

CHF 72,-



1 PC + 1 USB A + 1 USB C + 1 passe-câbles (non compatible sur le plan retour si goulotte)



6 478 242 OF

CHF 154,-

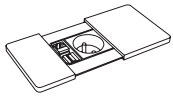

1 PC + 1 USB A + 1 USB C avec capot coulissant (non compatible sur le plan retour si goulotte)

6 478 225 OF

CHF 274,-

TRAPPES SOFT-CLOSING SIMPLE ACCÈS ÉLECTRIFIÉES

Se posent sur les plateaux découpés pour trappe. Dimensions trappe 24 x 12 cm. Brosses noires intégrées.

En métal coloris noir - Inclus câble d'alimentation 3 m.

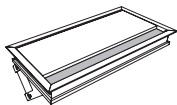

Trappe 3 PC - Prise EU

Trappe 2 PC + 1 USB A + 1 USB C + 2 RJ45 - Prise EU

Trappe 1 PC + 2 USB A + 2 RJ45 + 1 HDMI - Prise CH



3 636 786 SG

CHF 431,-

3 636 789 SG

CHF 549,-

3 636 791 SG

CHF 788,-

GOULOTTE HORIZONTALE

Goulotte métallique L. 120 x P. 10 x H. 4,8 cm (coloris noir) pour plan principal ou plan retour.

1 goulotte incluse pour les bureaux plateaux découpés pour trappe.

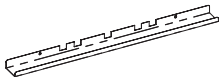

3 636 781 SG

CHF 74,-

CARTER VERTICAL

Carter métallique amovible H. 55 cm (coloris noir). Se positionne derrière les pieds panneaux du bureau ou des plans retour.

1 carter inclus pour les bureaux plateaux découpés pour trappe.



3 636 782 SG

CHF 47,-

Rangements

Réf.

Prix HT

ARMOIRES

Armoires 2 portes coulissantes sécurisées L. 100 x P. 46 cm avec ou sans niches en partie supérieure (1 niche = 1 hauteur classeur). 3 hauteurs disponibles : H. 73,5, 144 et 179 cm.

Armoires montées sur vérins de mise à niveau - Top ép. 30 mm.

Aménagement intérieur : 1 tablette (2 hauteurs classeur).

Fond des niches en mélamine noir.

Poignées en métal coloris noir.



H. 73,5 cm - Armoire 2 portes coulissantes

3 636 783 + #1

CHF 938,-



H. 144 cm - Armoire 2 portes coulissantes + 4 niches

3 636 784 + #1

CHF 1 343,-



H. 179 cm - Armoire 2 portes coulissantes + 6 niches

3 636 785 + #1

CHF 1 553,-

Options

CLÉ PASS

Clé pass pour caisson 3 tiroirs, meuble de rangement (tiroirs et porte) et pour les portes des armoires.

Clé pass

3 636 792

CHF 14,-

Nuancier

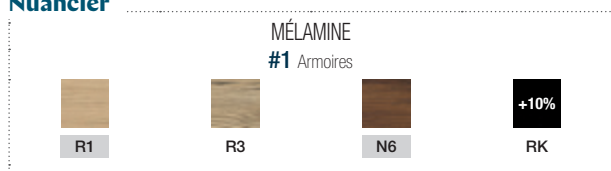

**PLATEAUX PRÉ-PERCÉS
POUR OBTURATEURS OPTIONNELS**

**PLATEAUX DÉCOUPÉS
POUR TRAPPE SOFT-CLOSING SIMPLE ACCÈS**

Options goulotte et/ou voile de fond pour bureaux
Prendre une dimension plus courte de 50 cm que le plateau.

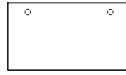

Bureaux H. 73,5 cm

	Réf.	Prix HT	Réf.	Prix HT
P. 100 CM				
L. 180 cm	1 732 365 + #1 #2 MS	CHF 1 060,-	1 732 367 + #1 #2 MS	CHF 1 114,-
L. 200 cm	1 732 366 + #1 #2 MS	CHF 1 073,-	1 732 368 + #1 #2 MS	CHF 1 127,-

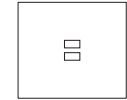
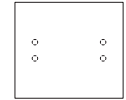

	Réf.	Prix HT	Réf.	Prix HT
P. 142 CM				
L. 160 cm	1 732 319 + #1 #2 MS	CHF 1 181,-	1 732 322 + #1 #2 MS	CHF 1 276,-

Bureaux H. 73,5 cm avec rangement de proximité

Meuble bas porteur avec porte coulissante sécurisée en mélamine assortie au coloris du plateau. Poignée de la porte en métal assortie au coloris du piètement.
Meuble à positionner aligné ou débordant du plateau, à gauche ou à droite du bureau (à décider au montage).
Dimensions du meuble : L. 120 x P. 43,2 x H. 56 cm.
Clé pass pour serrure à clé (réf. 1 732 018).

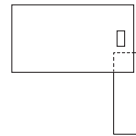
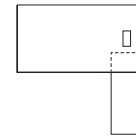
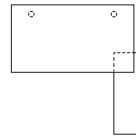
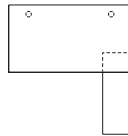

	Réf.	Prix HT	Réf.	Prix HT
P. 191 CM - PLATEAUX P. 100 CM				
L. 180/192 cm - Plateau 180 cm	1 732 369 + #1 #2 #3	CHF 2 005,-	1 732 371 + #1 #2 #3	CHF 2 059,-
L. 200/212 cm - Plateau 200 cm	1 732 370 + #1 #2 #3	CHF 2 018,-	1 732 372 + #1 #2 #3	CHF 2 072,-

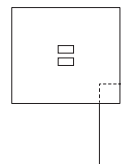
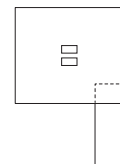
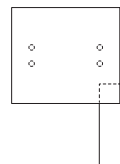
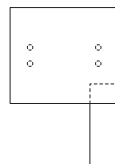

	Réf.	Prix HT	Réf.	Prix HT
P. 233 CM - PLATEAUX P. 142 CM				
L. 160/172 cm - Plateau 160 cm	1 732 373 + #1 #2 #3	CHF 2 153,-	1 732 374 + #1 #2 #3	CHF 2 248,-

OPTION POUR MEUBLE BAS PORTEUR

Tiroir pour dossiers suspendus

Façade mélamine. Ceinture en métal et fond mélamine. Se positionne dans la niche du meuble, à droite ou à gauche. Ouverture par pression.
Dimensions utiles tiroir : L. 52 x H. 26,5 x P. 34 cm



Tiroir pour DS

1 732 135 + #4

CHF 290,-

Nuancier

MÉLAMINE

#1 Plateaux ép. 25 mm (Porte assortie) - #3 Corps du meuble - #4 Façade tiroir



MÉTAL

#2 Platine pieds (Poignée de porte assortie)



HÊTRE MASSIF

Pieds



Bureaux individuels H. 73,5 cm

Réf.

Prix HT

Trappe dans le coloris du plateau (excepté plateau RK, trappe coloris noir) - Goulotte structurelle incluse.

PLATEAUX RECTANGULAIRES



L. 180 x P. 90 cm

Plateau nu

3 180 100 + #1 #2 CM

CHF 1 343,-



Avec trappe simple accès (gauche ou droite) - 1 pied électrifié

3 180 101 + #1 #2 CM

CHF 1 890,-



L. 200 x P. 100 cm

Plateau nu

3 180 102 + #1 #2 CM

CHF 1 431,-



Avec trappe simple accès (gauche ou droite) - 1 pied électrifié

3 180 103 + #1 #2 CM

CHF 1 998,-

TABLES CARRÉES



L. 150 x P. 150 cm

Plateau nu

3 180 106 + #1 #2 CM

CHF 1 553,-

Avec trappe double accès - 1 pied électrifié

3 180 107 + #1 #2 CM

CHF 1 850,-

Options pour bureaux rectangulaires

Réf.

Prix HT

VOILE DE FOND MÉTALLIQUE

Fixation par vis (fournies).



Pour plateau L. 180 cm

3 180 017 + #2

CHF 284,-

Pour plateau L. 200 cm

3 180 016 + #2

CHF 284,-

TIROIR MÉTALLIQUE

Fixation sous le bureau par vis (fournies) - Fermeture à clé.



3 180 015 + #2

CHF 365,-

Rangements

Réf.

Prix HT

Top et tablettes en mélamine Chêne naturel R1 - Corps en mélamine - Portes et façades tiroirs métalliques sécurisées (fermeture à clé)
Ceinture de tiroir et fond coloris noir. Poignées en chêne massif

CRÉDENCES



P. 45 x H. 62 cm

L. 100 cm - 2 portes

3 180 037 R1 + #3

CHF 1 249,-

L. 141 cm - 2 portes + 3 tiroirs

3 180 038 R1 + #3

CHF 2 066,-

BIBLIOTHÈQUES

Séparateurs métalliques coordonnés aux portes.

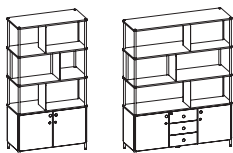

P. 45 x H. 184 cm

L. 100 cm - 2 portes

3 180 039 R1 + #3

CHF 2 160,-

L. 141 cm - 2 portes + 3 tiroirs

3 180 040 R1 + #3

CHF 3 024,-

Nuancier

Bureaux

MÉLAMINE

#1 Plateaux ép. 25 mm



N5



R7



RK

MÉTAL

#2 Structure / Voile de fond / Tiroir



ZC



ZG



ZP

CHÊNE MASSIF

Piètements



CM

Rangements

MÉLAMINE

Top et tablettes ép. 25 mm



R1

MÉLAMINE / MÉTAL

#3 Corps / Structure, Portes, Tiroir



N5ZC



R7ZG



RKZP

Bureaux collaborateurs & séparations



Ariel

Page 34 ›

.....



Conect

Page 36 ›

.....



4 Line

Page 40 ›

.....



Robin NOUVEAU

Page 44 ›

.....



Forstyl

Page 46 ›

.....



Idol

Page 47 ›

.....



Lutz 2

Page 50 ›

.....



Axel 2

Page 51 ›

.....



Twins

Page 56 ›

.....



Solange

Page 60 ›

.....

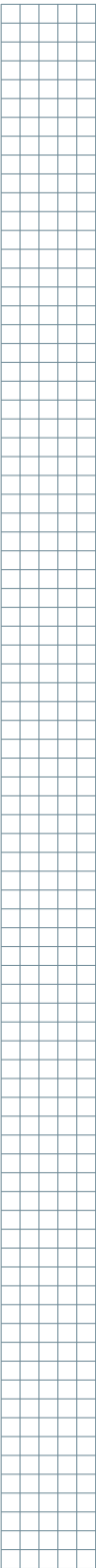

PIÈTEMENT ARCHE FIXE

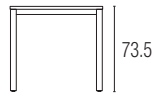

PIÈTEMENT ARCHE RH⁽¹⁾

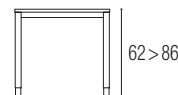

PIÈTEMENT ARCHE SUR ROULETTES

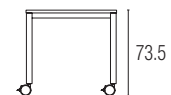

Bureaux individuels

P. 80 CM

PLATEAUX ÉP. 19 MM

Plateaux nus

		Réf.	Prix HT	Réf.	Prix HT	Réf.	Prix HT
	L. 140 cm	2 370 036 + #1 #2	CHF 473,-	2 370 151 + #1 #2	CHF 547,-	2 370 513 + #1 #2	CHF 540,-
	L. 160 cm	2 370 037 + #1 #2	CHF 486,-	2 370 152 + #1 #2	CHF 560,-	2 370 514 + #1 #2	CHF 554,-

PLATEAUX ÉP. 25 MM

Plateaux pré-perçés pour obturateurs optionnels

	L. 120 cm	2 370 080 + #1 #2	CHF 506,-	2 370 158 + #1 #2	CHF 581,-	2 370 515 + #1 #2	CHF 574,-
	L. 140 cm	2 370 081 + #1 #2	CHF 520,-	2 370 159 + #1 #2	CHF 594,-	2 370 463 + #1 #2	CHF 587,-
	L. 160 cm	2 370 082 + #1 #2	CHF 533,-	2 370 160 + #1 #2	CHF 608,-	2 370 464 + #1 #2	CHF 601,-
	L. 180 cm	2 370 083 + #1 #2	CHF 547,-	2 370 161 + #1 #2	CHF 621,-	2 370 465 + #1 #2	CHF 614,-

Plateaux avec échancrure et pré-perçés pour obturateurs optionnels **NOUVEAU**

	L. 120 cm	2 370 222 + #1 #2	CHF 533,-	2 370 226 + #1 #2	CHF 608,-	-	-
	L. 140 cm	2 370 223 + #1 #2	CHF 547,-	2 370 227 + #1 #2	CHF 621,-	-	-
	L. 160 cm	2 370 224 + #1 #2	CHF 560,-	2 370 228 + #1 #2	CHF 635,-	-	-
	L. 180 cm	2 370 225 + #1 #2	CHF 574,-	2 370 229 + #1 #2	CHF 648,-	-	-

Plateaux découpés pour trappe Soft-closing simple accès 

Goulotte métallique incluse assortie au coloris du piétement

	L. 120 cm	2 370 516 + #1 #2	CHF 574,-	2 370 520 + #1 #2	CHF 648,-	-	-
	L. 140 cm	2 370 517 + #1 #2	CHF 587,-	2 370 521 + #1 #2	CHF 662,-	-	-
	L. 160 cm	2 370 518 + #1 #2	CHF 601,-	2 370 522 + #1 #2	CHF 675,-	-	-
	L. 180 cm	2 370 519 + #1 #2	CHF 614,-	2 370 523 + #1 #2	CHF 689,-	-	-

P. 90 CM

PLATEAUX ÉP. 25 MM

Plateaux pré-perçés pour obturateurs optionnels

	L. 180 cm	2 370 087 + #1 #2	CHF 581,-	2 370 168 + #1 #2	CHF 648,-	-	-
	L. 200 cm	2 370 088 + #1 #2	CHF 594,-	2 370 169 + #1 #2	CHF 662,-	-	-

Retours













PROFONDEUR 60 CM

Uniquement pour plateaux ép. 25 mm. Se fixent à gauche ou à droite du plan de travail. 2 pieds de soutien inclus.

		PIEDS FIXES		PIEDS RH ⁽¹⁾			
		Réf.	Prix HT	Réf.	Prix HT	Réf.	Prix HT
	L. 80 cm	2 370 406 + #1 #2	CHF 392,-	2 370 574 + #1 #2	CHF 432,-	-	-
	L. 120 cm	2 370 496 + #1 #2	CHF 405,-	2 370 575 + #1 #2	CHF 446,-	-	-

⁽¹⁾ RH : Réglable en hauteur

Nuancier

MÉLAMINE										MÉTAL			
#1 Plateaux ép. 19* ou 25 mm										#2 Piétements			
													
MG	N5	R9	N8	RZ	R1	R5	R3	N6	SO	SA	SC	SG	

 Pour plus de choix, Retrouvez toutes les finitions disponibles de cette gamme dans notre nuancier général p. 152 ou dans eolnet.fr (rubrique MyEOLShop)

*Les plateaux ép. 19 mm sont disponibles avec les finitions R1 et MG uniquement

PIÈTEMENT ARCHE FIXE

Départ



PIÈTEMENT INTERMÉDIAIRE FIXE

Suivant

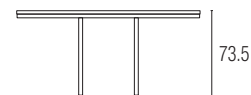

Bureaux structure partagée

P. 142 CM

MONOPLATEAUX ÉP. 25 MM

Plateaux pré-perçés pour obturateurs optionnels



Réf.	Prix HT	
L. 120 cm	2 370 203 + #1 #2	CHF 743,-
L. 140 cm	2 370 204 + #1 #2	CHF 770,-
L. 160 cm	2 370 205 + #1 #2	CHF 797,-

Réf.	Prix HT
2 370 206 + #1 #2	CHF 594,-
2 370 207 + #1 #2	CHF 621,-
2 370 208 + #1 #2	CHF 648,-

Plateaux découpés pour trappe Soft-closing simple accès 

Goulotte double métallique incluse assortie au coloris du piétement



Réf.	Prix HT	
L. 120 cm	2 370 524 + #1 #2	CHF 837,-
L. 140 cm	2 370 525 + #1 #2	CHF 864,-
L. 160 cm	2 370 526 + #1 #2	CHF 891,-

Réf.	Prix HT
2 370 527 + #1 #2	CHF 689,-
2 370 528 + #1 #2	CHF 716,-
2 370 529 + #1 #2	CHF 743,-

P. 165 CM

MONOPLATEAUX ÉP. 25 MM

Plateaux pré-perçés pour obturateurs optionnels

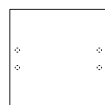

Réf.	Prix HT	
L. 140 cm	2 370 096 + #1 #2	CHF 817,-
L. 160 cm	2 370 097 + #1 #2	CHF 844,-
L. 180 cm	2 370 098 + #1 #2	CHF 871,-

Réf.	Prix HT
2 370 076 + #1 #2	CHF 675,-
2 370 077 + #1 #2	CHF 702,-
2 370 078 + #1 #2	CHF 729,-

Plateaux découpés pour trappe Soft-closing simple accès 

Goulotte double métallique incluse assortie au coloris du piétement

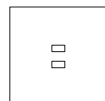

Réf.	Prix HT	
L. 140 cm	2 370 530 + #1 #2	CHF 911,-
L. 160 cm	2 370 531 + #1 #2	CHF 938,-
L. 180 cm	2 370 532 + #1 #2	CHF 965,-

Réf.	Prix HT
2 370 533 + #1 #2	CHF 770,-
2 370 534 + #1 #2	CHF 797,-
2 370 535 + #1 #2	CHF 824,-

2 PLATEAUX P. 80 CM ÉP. 25 MM

Plateaux pré-perçés pour obturateurs optionnels

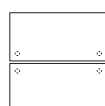

Réf.	Prix HT	
L. 120 cm	2 370 344 + #1 #2	CHF 830,-
L. 140 cm	2 370 345 + #1 #2	CHF 857,-
L. 160 cm	2 370 346 + #1 #2	CHF 884,-
L. 180 cm	2 370 347 + #1 #2	CHF 911,-

Réf.	Prix HT
2 370 348 + #1 #2	CHF 689,-
2 370 349 + #1 #2	CHF 716,-
2 370 350 + #1 #2	CHF 743,-
2 370 351 + #1 #2	CHF 770,-

Plateaux avec échancrure et pré-perçés pour obturateurs optionnels **NOUVEAU**

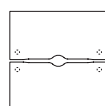

Réf.	Prix HT	
L. 120 cm	2 370 356 + #1 #2	CHF 884,-
L. 140 cm	2 370 357 + #1 #2	CHF 911,-
L. 160 cm	2 370 358 + #1 #2	CHF 938,-
L. 180 cm	2 370 359 + #1 #2	CHF 965,-

Réf.	Prix HT
2 370 360 + #1 #2	CHF 743,-
2 370 361 + #1 #2	CHF 770,-
2 370 362 + #1 #2	CHF 797,-
2 370 363 + #1 #2	CHF 824,-

Plateaux découpés pour trappe Soft-closing simple accès 

Goulotte double métallique incluse assortie au coloris du piétement

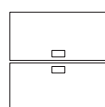

Réf.	Prix HT	
L. 120 cm	2 370 536 + #1 #2	CHF 925,-
L. 140 cm	2 370 537 + #1 #2	CHF 952,-
L. 160 cm	2 370 538 + #1 #2	CHF 979,-
L. 180 cm	2 370 539 + #1 #2	CHF 1 006,-

Réf.	Prix HT
2 370 540 + #1 #2	CHF 783,-
2 370 541 + #1 #2	CHF 810,-
2 370 542 + #1 #2	CHF 837,-
2 370 543 + #1 #2	CHF 864,-

PIÈTEMENT ARCHE FIXE

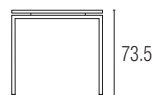

73.5

PIÈTEMENT ARCHE RH⁽¹⁾

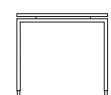

62 > 86

Bureaux individuels

PROFONDEUR 60 CM

Plateaux nus

		Réf.	Prix HT	Réf.	Prix HT
	L. 80 cm	1 171 128 + #1 #2	CHF 594,-	1 171 267 + #1 #2	CHF 682,-
	L. 120 cm	1 171 129 + #1 #2	CHF 608,-	1 171 268 + #1 #2	CHF 695,-

Plateaux pré-perçés pour obturateurs optionnels

	L. 140 cm	1 172 602 + #1 #2	CHF 621,-	1 172 606 + #1 #2	CHF 709,-
	L. 160 cm	1 172 603 + #1 #2	CHF 635,-	1 172 607 + #1 #2	CHF 722,-

PROFONDEUR 70 CM

Plateaux pré-perçés pour obturateurs optionnels

	L. 120 cm	1 172 474 + #1 #2	CHF 614,-	1 172 499 + #1 #2	CHF 702,-
	L. 140 cm	1 172 475 + #1 #2	CHF 628,-	1 172 500 + #1 #2	CHF 716,-
	L. 160 cm	1 172 476 + #1 #2	CHF 641,-	1 172 501 + #1 #2	CHF 729,-

Plateaux avec échancrure et pré-perçés pour obturateurs optionnels **NOUVEAU**

	L. 120 cm	1 172 486 + #1 #2	CHF 641,-	1 172 506 + #1 #2	CHF 729,-
	L. 140 cm	1 172 487 + #1 #2	CHF 655,-	1 172 507 + #1 #2	CHF 743,-
	L. 160 cm	1 172 488 + #1 #2	CHF 668,-	1 172 508 + #1 #2	CHF 756,-



Plateaux découpés pour trappe Soft-closing simple accès

Goulotte métallique incluse assortie au coloris du piétement

	L. 120 cm	1 173 297 + #1 #2	CHF 682,-	1 173 309 + #1 #2	CHF 770,-
	L. 140 cm	1 173 298 + #1 #2	CHF 695,-	1 173 310 + #1 #2	CHF 783,-
	L. 160 cm	1 173 299 + #1 #2	CHF 709,-	1 173 311 + #1 #2	CHF 797,-

PROFONDEUR 80 CM

Plateaux pré-perçés pour obturateurs optionnels

	L. 80 cm	1 171 001 + #1 #2	CHF 608,-	1 171 261 + #1 #2	CHF 695,-
	L. 120 cm	1 171 002 + #1 #2	CHF 621,-	1 171 262 + #1 #2	CHF 709,-
	L. 140 cm	1 171 003 + #1 #2	CHF 635,-	1 171 263 + #1 #2	CHF 722,-
	L. 160 cm	1 171 004 + #1 #2	CHF 648,-	1 171 264 + #1 #2	CHF 736,-
	L. 180 cm	1 171 005 + #1 #2	CHF 662,-	1 171 265 + #1 #2	CHF 749,-
	L. 200 cm	1 171 825 + #1 #2	CHF 675,-	1 171 266 + #1 #2	CHF 763,-

Plateaux avec échancrure et pré-perçés pour obturateurs optionnels **NOUVEAU**

	L. 120 cm	1 172 341 + #1 #2	CHF 648,-	1 172 563 + #1 #2	CHF 736,-
	L. 140 cm	1 172 342 + #1 #2	CHF 662,-	1 172 564 + #1 #2	CHF 749,-
	L. 160 cm	1 172 343 + #1 #2	CHF 675,-	1 172 565 + #1 #2	CHF 763,-
	L. 180 cm	1 172 344 + #1 #2	CHF 689,-	1 172 566 + #1 #2	CHF 776,-

Plateaux découpés pour trappe Soft-closing simple accès

Goulotte métallique incluse assortie au coloris du piétement.

	L. 120 cm	1 173 873 + #1 #2	CHF 689,-	1 173 293 + #1 #2	CHF 776,-
	L. 140 cm	1 173 874 + #1 #2	CHF 702,-	1 173 294 + #1 #2	CHF 790,-
	L. 160 cm	1 173 875 + #1 #2	CHF 716,-	1 173 295 + #1 #2	CHF 803,-
	L. 180 cm	1 173 876 + #1 #2	CHF 729,-	1 173 296 + #1 #2	CHF 817,-
	L. 200 cm	1 173 360 + #1 #2	CHF 743,-	1 173 362 + #1 #2	CHF 830,-

⁽¹⁾ RH : Réglable en hauteur

Nuancier

MÉLAMINE

#1 Plateaux ép. 25 mm

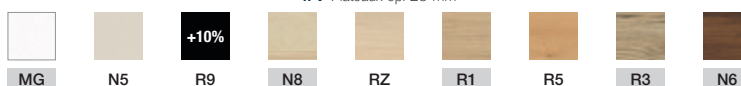

#3 Corps et portes rangement

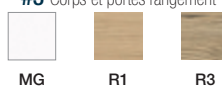

MÉTAL

#2 Piétements / Caisson porteur



Bureaux compacts asymétriques 90° - P. 80/120 x retour 60 cm

PROFONDEUR 80 CM

Plateaux pré-perçés pour obturateurs optionnels

En stock uniquement plateaux MG et R1 et piétements S0 et SA.

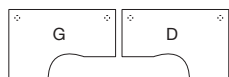

L. 160 cm

Retour à gauche
Retour à droite

1 171 053 + #1 #2
1 171 054 + #1 #2

CHF 830,-
CHF 830,-

1 171 417 + #1 #2
1 171 418 + #1 #2

CHF 905,-
CHF 905,-

L. 180 cm

Retour à gauche
Retour à droite

1 171 156 + #1 #2
1 171 157 + #1 #2

CHF 844,-
CHF 844,-

1 171 419 + #1 #2
1 171 420 + #1 #2

CHF 918,-
CHF 918,-

PIÉTEMENT ARCHE FIXE

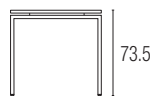

Réf.

Prix HT

PIÉTEMENT ARCHE RH ⁽¹⁾

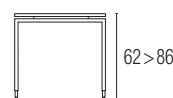

Réf.

Prix HT

Retours et extensions

Se positionnent à droite ou à gauche des bureaux rectangulaires et sur le retour des bureaux compacts asymétriques

RETOURS SUR PIÉTEMENT ARCHE P. 60 CM



L. 80 cm
L. 120 cm

1 171 061 + #1 #2
1 171 175 + #1 #2

CHF 473,-
CHF 486,-

1 171 383 + #1 #2
1 171 384 + #1 #2

CHF 554,-
CHF 567,-

RETOURS SUR CAISSON PORTEUR P. 60 CM

Caisson métallique L. 42 cm - 3 tiroirs dont 1 DS*

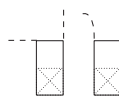

L. 80 cm
L. 120 cm

1 171 111 + #1 #2
1 171 113 + #1 #2

CHF 871,-
CHF 884,-

-
-

-
-

PLAN DEMI-LUNE L. 80 X P. 40 CM

Se positionne en bout des bureaux individuels P. 80 cm. Repose sur 1 pied carré 60 x 60 mm



Pied fixe
Pied réglable

1 171 178 + #1 #2
1 171 180 + #1 #2

CHF 304,-
CHF 351,-

**ACCÈS PORTES COULISSANTES
FACE UTILISATEUR**

**ACCÈS PORTES COULISSANTES
DOUBLE FACE**

Bureaux avec rangement de proximité

PLATEAU P. 80 CM - PIÉTEMENT ARCHE FIXE AVEC RANGEMENT HAUTEUR BUREAU - P. 165 CM.

Se positionne à droite ou à gauche du bureau.

Top du rangement assorti au plateau - Poignée assortie au piétement - Possibilité d'ajouter une réhausse vendue séparément.

Disponibles uniquement en MG, R1 et R3. Autres coloris, nous consulter.

Plateaux pré-perçés pour obturateurs optionnels

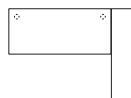

L. 183 - Plateau 140 cm
L. 203 - Plateau 160 cm
L. 223 - Plateau 180 cm

1 171 234 + #1 #2 #3
1 171 235 + #1 #2 #3
1 171 236 + #1 #2 #3

CHF 1 796,-
CHF 1 809,-
CHF 1 823,-

1 171 240 + #1 #2 #3
1 171 241 + #1 #2 #3
1 171 242 + #1 #2 #3

CHF 1 850,-
CHF 1 863,-
CHF 1 877,-

*DS : dossiers suspendus - ⁽¹⁾ RH : Réglable en hauteur

 **Connectique**
En option - Voir p. 148

 **Trappe vendue séparément**
À commander obligatoirement

PIÉTEMENT ARCHE FIXE DÉPART

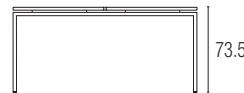

PIÉTEMENT INTERMÉDIAIRE SUIVANT

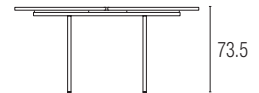

Bureaux structure partagée

P. 142 CM

2 PLATEAUX P. 70 CM

Plateaux pré-perçés pour obturateurs optionnels



L. 120 cm
L. 140 cm
L. 160 cm

1 172 516 + #1 #2
1 172 517 + #1 #2
1 172 518 + #1 #2

CHF 992,-
CHF 1 019,-
CHF 1 046,-

1 172 524 + #1 #2
1 172 525 + #1 #2
1 172 526 + #1 #2

CHF 810,-
CHF 837,-
CHF 864,-

Plateaux avec échancrure et pré-perçés pour obturateurs optionnels

NOUVEAU

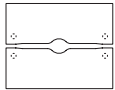

L. 120 cm
L. 140 cm
L. 160 cm

1 172 536 + #1 #2
1 172 537 + #1 #2
1 172 538 + #1 #2

CHF 1 046,-
CHF 1 073,-
CHF 1 100,-

1 172 542 + #1 #2
1 172 543 + #1 #2
1 172 544 + #1 #2

CHF 864,-
CHF 891,-
CHF 918,-

Plateaux découpés pour trappe Soft-closing simple accès 

Goulotte double métallique incluse assortie au coloris du piétement

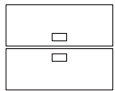

L. 120 cm
L. 140 cm
L. 160 cm

1 173 315 + #1 #2
1 173 316 + #1 #2
1 173 317 + #1 #2

CHF 1 087,-
CHF 1 114,-
CHF 1 141,-

1 173 321 + #1 #2
1 173 322 + #1 #2
1 173 323 + #1 #2

CHF 905,-
CHF 932,-
CHF 959,-

P. 165 CM

MONOPLATEAUX

Plateaux pré-perçés pour obturateurs optionnels

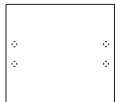

L. 140 cm
L. 160 cm
L. 180 cm

1 173 002 + #1 #2
1 173 003 + #1 #2
1 173 004 + #1 #2

CHF 1 019,-
CHF 1 046,-
CHF 1 073,-

1 173 006 + #1 #2
1 173 007 + #1 #2
1 173 008 + #1 #2

CHF 837,-
CHF 864,-
CHF 891,-

Plateaux découpés pour trappe Soft-closing simple accès 

Goulotte double métallique incluse assortie au coloris du piétement



L. 140 cm
L. 160 cm
L. 180 cm

1 173 010 + #1 #2
1 173 011 + #1 #2
1 173 012 + #1 #2

CHF 1 114,-
CHF 1 141,-
CHF 1 168,-

1 173 014 + #1 #2
1 173 015 + #1 #2
1 173 016 + #1 #2

CHF 932,-
CHF 959,-
CHF 986,-

2 PLATEAUX P. 80 CM

Plateaux pré-perçés pour obturateurs optionnels



L. 120 cm
L. 140 cm
L. 160 cm
L. 180 cm
L. 200 cm

1 171 021 + #1 #2
1 171 022 + #1 #2
1 171 023 + #1 #2
1 171 024 + #1 #2
1 172 609 + #1 #2

CHF 1 026,-
CHF 1 053,-
CHF 1 080,-
CHF 1 107,-
CHF 1 134,-

1 171 033 + #1 #2
1 171 034 + #1 #2
1 171 035 + #1 #2
1 171 036 + #1 #2
1 172 611 + #1 #2

CHF 844,-
CHF 871,-
CHF 898,-
CHF 925,-
CHF 952,-

Plateaux avec échancrure et pré-perçés pour obturateurs optionnels

NOUVEAU

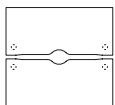

L. 120 cm
L. 140 cm
L. 160 cm
L. 180 cm

1 172 357 + #1 #2
1 172 358 + #1 #2
1 172 359 + #1 #2
1 172 360 + #1 #2

CHF 1 080,-
CHF 1 107,-
CHF 1 134,-
CHF 1 161,-

1 172 365 + #1 #2
1 172 366 + #1 #2
1 172 367 + #1 #2
1 172 368 + #1 #2

CHF 898,-
CHF 925,-
CHF 952,-
CHF 979,-

Plateaux découpés pour trappe Soft-closing simple accès 

Goulotte double métallique incluse assortie au coloris du piétement.

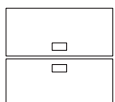

L. 120 cm
L. 140 cm
L. 160 cm
L. 180 cm
L. 200 cm

1 173 921 + #1 #2
1 173 922 + #1 #2
1 173 923 + #1 #2
1 173 924 + #1 #2
1 173 364 + #1 #2

CHF 1 121,-
CHF 1 148,-
CHF 1 175,-
CHF 1 202,-
CHF 1 229,-

1 173 929 + #1 #2
1 173 930 + #1 #2
1 173 931 + #1 #2
1 173 932 + #1 #2
1 173 366 + #1 #2

CHF 938,-
CHF 965,-
CHF 992,-
CHF 1 019,-
CHF 1 046,-

Nuancier

MÉLAMINE

#1 Plateaux ép. 25 mm



#3 Corps et portes rangement



MÉTAL

#2 Piétements / Caisson porteur





PIÈTEMENT ARCHE FIXE DÉPART



PIÈTEMENT INTERMÉDIAIRE SUIVANT

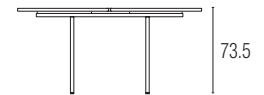

Bureaux structure partagée

P. 165 CM - 2 PLATEAUX COULISSANTS P. 80 CM

Plateaux pré-perçés pour obturateurs optionnels

Goulotte double technique structurelle incluse assortie au coloris du piétement.

Compatibles avec les écrans SOLANGE H.40 et H.50 cm en ajoutant une barre entre les plateaux (voir ci-dessous) et les pinces de fixation traversante (Réf. 6 459 145 + #2).

Disponible uniquement en piétements SO, SA, SG et SC.

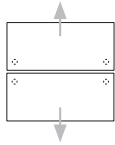

L.	Réf.	Prix HT	Réf.	Prix HT
L. 140 cm	1 171 038 + #1 #2	CHF 1 620,-	1 171 050 + #1 #2	CHF 1 296,-
L. 160 cm	1 171 039 + #1 #2	CHF 1 647,-	1 171 051 + #1 #2	CHF 1 323,-
L. 180 cm	1 171 040 + #1 #2	CHF 1 674,-	1 171 052 + #1 #2	CHF 1 350,-

Barre métallique pour écrans SOLANGE H. 40 et 50 cm

L.	Réf.	Prix HT
L. 140 cm	2 210 005 + #2	CHF 162,-
L. 160 cm	2 210 006 + #2	CHF 169,-
L. 180 cm	1 172 625 + #2	CHF 176,-

Option piétement intermédiaire pour poste suivant

Parement métallique

Permet la descente verticale des câbles



Réf.	Prix HT
2 403 835 + #2	CHF 230,-

Extensions pour bureaux structure partagée

PLAN INDÉPENDANT SUR PIÈTEMENT ARCHE FIXE

Se positionne en bout des bureaux structure partagée P. 165 cm.

Plans pré-perçés pour obturateurs optionnels



L.	Réf.	Prix HT
L. 165 x P. 80 cm	1 171 957 + #1 #2	CHF 635,-

PLANS DEMI-LUNE - PIED FIXE

Se positionnent en bout des bureaux structure partagée. Repose sur 1 pied de soutien section carrée 60 x 60 mm - Coloris MG, R1 et R3 en stock uniquement. Autres coloris sur délai.



L.	Réf.	Prix HT
L. 142 x P. 60 cm	1 172 577 + #1 #2	CHF 473,-
L. 165 x P. 60 cm	1 171 063 + #1 #2	CHF 486,-

ACCÈS SIMPLE FACE CÔTÉS UTILISATEURS

ACCÈS DOUBLE FACE

Bureaux structure partagée avec rangements de proximité

2 PLATEAUX P. 80 CM AVEC RANGEMENTS HAUTEUR BUREAU - PIÈTEMENT ARCHE FIXE - P. 330 CM

Se positionnent à droite ou à gauche des bureaux.

Tops des rangements assortis aux plateaux - Poignées assorties aux piétements - Possibilité d'ajouter une réhausse vendue séparément.

Disponibles uniquement en MG, R1 et R3. Autres coloris, nous consulter.

Plateaux pré-perçés pour obturateurs optionnels

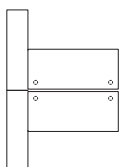

L.	Réf.	Prix HT	Réf.	Prix HT
L. 183 - Plateaux 140 cm	1 171 243 + #1 #2 #3	CHF 3 524,-	1 171 255 + #1 #2 #3	CHF 3 632,-
L. 203 - Plateaux 160 cm	1 171 253 + #1 #2 #3	CHF 3 551,-	1 171 256 + #1 #2 #3	CHF 3 659,-
L. 223 - Plateaux 180 cm	1 171 254 + #1 #2 #3	CHF 3 578,-	1 171 277 + #1 #2 #3	CHF 3 686,-

ACCÈS SIMPLE FACE

ACCÈS DOUBLE FACE

Rehausse pour rangement hauteur bureau

À superposer au meuble hauteur bureau.

Portes coulissantes Altuglas® blanc OA. Corps en mélamine MG, R1 ou R3. (autres décors, nous consulter). Non disponible en noir.

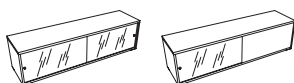

L.	Réf.	Prix HT	Réf.	Prix HT
L. 165 x P. 43,2 x H. 42,5 cm	1 171 529 + OA + #3	CHF 898,-	1 171 530 + OA + #3	CHF 959,-

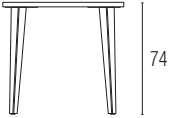
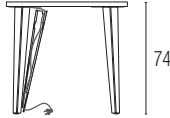
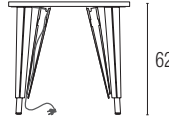
PIEDS FIXES		PIEDS FIXES ÉLECTRIFIABLES ⁽¹⁾		PIEDS RÉGLABLES EN HAUTEUR ÉLECTRIFIABLES ⁽²⁾	
	74		74		62 > 86
Réf.	Prix HT	Réf.	Prix HT	Réf.	Prix HT

Bureaux individuels

P. 60 CM



Plateaux nus

	L. 80 cm	1 800 052 + #1 #2	CHF 506,-	1 800 053 + #1 #2	CHF 554,-	1 800 054 + #1 #2	CHF 770,-
--	----------	-------------------	------------------	-------------------	------------------	-------------------	------------------

P. 80 CM

Plateaux pré-perçés pour obturateurs optionnels

Goulotte structurelle incluse pour les bureaux L. 160 et 180 cm, assortie au coloris du piétement.

	L. 80 cm	1 800 270 + #1 #2	CHF 574,-	1 800 271 + #1 #2	CHF 621,-	1 800 272 + #1 #2	CHF 837,-
	L. 120 cm	1 800 273 + #1 #2	CHF 587,-	1 800 274 + #1 #2	CHF 635,-	1 800 275 + #1 #2	CHF 851,-
	L. 140 cm	1 800 276 + #1 #2	CHF 601,-	1 800 277 + #1 #2	CHF 648,-	1 800 278 + #1 #2	CHF 864,-
	L. 160 cm	1 800 279 + #1 #2	CHF 668,-	1 800 280 + #1 #2	CHF 716,-	1 800 281 + #1 #2	CHF 932,-
	L. 180 cm	1 800 282 + #1 #2	CHF 682,-	1 800 283 + #1 #2	CHF 729,-	1 800 284 + #1 #2	CHF 945,-









Plateaux découpés pour trappe Soft-closing simple accès 

Goulotte incluse pour toutes les dimensions de plateaux, assortie au coloris du piétement.

	L. 120 cm	-	-	1 800 358 + #1 #2	CHF 702,-	1 800 362 + #1 #2	CHF 918,-
	L. 140 cm	-	-	1 800 359 + #1 #2	CHF 716,-	1 800 363 + #1 #2	CHF 932,-
	L. 160 cm	-	-	1 800 360 + #1 #2	CHF 729,-	1 800 364 + #1 #2	CHF 945,-
	L. 180 cm	-	-	1 800 361 + #1 #2	CHF 743,-	1 800 365 + #1 #2	CHF 959,-

(1) Les bureaux en version pieds fixes électrifiables sont pourvus de 2 ou 3 pieds avec descente des fluides selon modèle
(2) Pour les bureaux en version pieds réglables en hauteur électrifiables, tous les pieds sont équipés de descente des fluides

Nuancier

MELAMINE				MÉTAL			
#1 Plateaux ép. 30 mm				#2 Piétements			
							
MG	R1	R3	N6	SO	SA	SC	SG

 **Pour plus de choix,**
Retrouvez toutes les finitions disponibles de cette gamme dans notre nuancier général p. 152 ou dans eolnet.fr (rubrique MyEOLShop)

PIEDS FIXES

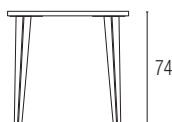

PIEDS FIXES ÉLECTRIFIABLES (1)



PIEDS RÉGLABLES EN HAUTEUR ÉLECTRIFIABLES (2)

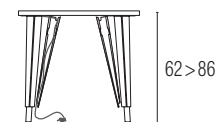

Pôle de 2 bureaux - Pieds partagés

Réf.	Prix HT	Réf.	Prix HT	Réf.	Prix HT
------	---------	------	---------	------	---------

P. 160 CM

2 PLATEAUX P. 80 CM

Plateaux pré-perçés pour obturateurs optionnels

2 goulottes structurelles incluses pour les bureaux L. 160 et 180 cm, assorties au coloris du piètement.

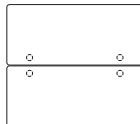
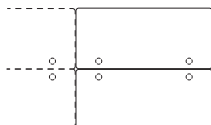
	Départ						
	L. 120 cm	1 800 382 + #1 #2	CHF 1 013,-	1 800 386 + #1 #2	CHF 1 060,-	-	-
	L. 140 cm	1 800 383 + #1 #2	CHF 1 040,-	1 800 387 + #1 #2	CHF 1 087,-	-	-
	L. 160 cm	1 800 384 + #1 #2	CHF 1 161,-	1 800 388 + #1 #2	CHF 1 208,-	-	-
	L. 180 cm	1 800 385 + #1 #2	CHF 1 188,-	1 800 389 + #1 #2	CHF 1 235,-	-	-
	L. 120 cm	1 800 407 + #1 #2	CHF 864,-	1 800 411 + #1 #2	CHF 911,-	-	-
	L. 140 cm	1 800 408 + #1 #2	CHF 891,-	1 800 412 + #1 #2	CHF 938,-	-	-
	L. 160 cm	1 800 409 + #1 #2	CHF 1 013,-	1 800 413 + #1 #2	CHF 1 060,-	-	-
	L. 180 cm	1 800 410 + #1 #2	CHF 1 040,-	1 800 414 + #1 #2	CHF 1 087,-	-	-

Plateaux découpés pour trappe Soft-closing simple accès 

2 goulottes incluses pour toutes les dimensions de plateaux, assorties au coloris du piètement.

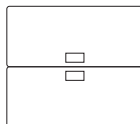
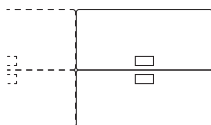
	Départ						
	L. 120 cm	-	-	1 800 374 + #1 #2	CHF 1 154,-	-	-
	L. 140 cm	-	-	1 800 375 + #1 #2	CHF 1 181,-	-	-
	L. 160 cm	-	-	1 800 376 + #1 #2	CHF 1 235,-	-	-
	L. 180 cm	-	-	1 800 377 + #1 #2	CHF 1 262,-	-	-
	L. 120 cm	-	-	1 800 415 + #1 #2	CHF 1 006,-	-	-
	L. 140 cm	-	-	1 800 416 + #1 #2	CHF 1 033,-	-	-
	L. 160 cm	-	-	1 800 417 + #1 #2	CHF 1 087,-	-	-
	L. 180 cm	-	-	1 800 418 + #1 #2	CHF 1 114,-	-	-



(1) Les bureaux en version pieds fixes électrifiables sont pourvus de 2 ou 3 pieds avec descente des fluides selon modèle
(2) Pour les bureaux en version pieds réglables en hauteur électrifiables, tous les pieds sont équipés de descente des fluides

**Bureaux compacts asymétriques 90°
P. 80/120 cm - Retour 60 cm**

BUREAUX INDIVIDUELS

Plateaux pré-perçés pour obturateurs optionnels

Goulotte structurelle incluse, assortie au coloris du piétement.

		Réf.	Prix HT	Réf.	Prix HT	Réf.	Prix HT
	L. 160 cm retour à gauche	1 800 314 + #1 #2	CHF 776,-	1 800 315 + #1 #2	CHF 824,-	1 800 316 + #1 #2	CHF 1 040,-
	L. 160 cm retour à droite	1 800 317 + #1 #2	CHF 776,-	1 800 318 + #1 #2	CHF 824,-	1 800 319 + #1 #2	CHF 1 040,-
	L. 180 cm retour à gauche	1 800 320 + #1 #2	CHF 797,-	1 800 321 + #1 #2	CHF 844,-	1 800 322 + #1 #2	CHF 1 060,-
	L. 180 cm retour à droite	1 800 323 + #1 #2	CHF 797,-	1 800 324 + #1 #2	CHF 844,-	1 800 325 + #1 #2	CHF 1 060,-

Bureaux compacts symétriques 90°

BUREAUX INDIVIDUELS

Plateaux pré-perçés pour obturateurs optionnels

Goulotte structurelle incluse pour les bureaux L. 160 cm, assortie au coloris du piétement.

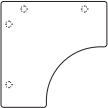
	L. 140 x P. 140 cm - Retour 60 cm	1 800 341 + #1 #2	CHF 871,-	1 800 342 + #1 #2	CHF 938,-	1 800 343 + #1 #2	CHF 1 154,-
	L. 160 x P. 160 cm - Retour 80 cm	1 800 347 + #1 #2	CHF 965,-	1 800 348 + #1 #2	CHF 1 033,-	1 800 349 + #1 #2	CHF 1 249,-

Bureaux compacts symétriques 120°

BUREAUX INDIVIDUELS

Plateaux pré-perçés pour obturateurs optionnels

	L. 120 x P. 120 cm - Retour 80 cm	1 800 353 + #1 #2	CHF 844,-	1 800 354 + #1 #2	CHF 911,-	1 800 355 + #1 #2	CHF 1 127,-
--	-----------------------------------	-------------------	-----------	-------------------	-----------	-------------------	-------------

Bureaux compacts symétriques 120°

PÔLE DE 3 BUREAUX - PIEDS PARTAGÉS

Plateaux pré-perçés pour obturateurs optionnels

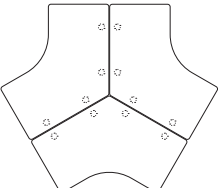
	L. 285 x P.248 cm - Retour 80 cm	1 800 356 + #1 #2	CHF 2 288,-	1 800 357 + #1 #2	CHF 2 356,-	-	-
--	----------------------------------	-------------------	-------------	-------------------	-------------	---	---

(1) Les bureaux en version pieds fixes électrifiables sont pourvus de 2 ou 3 pieds avec descente des fluides selon modèle
(2) Pour les bureaux en version pieds réglables en hauteur électrifiables, tous les pieds sont équipés de descente des fluides

PIEDS FIXES

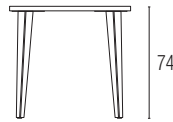

PIEDS FIXES ÉLECTRIFIABLES ⁽¹⁾

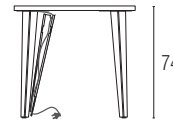

PIEDS RÉGLABLES EN HAUTEUR ÉLECTRIFIABLES ⁽²⁾

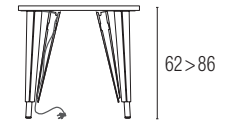

Extensions

Réf.	Prix HT	Réf.	Prix HT	Réf.	Prix HT
------	---------	------	---------	------	---------

RETOUR SUR PIEDS

Se positionnent à droite ou à gauche des bureaux rectangulaires et sur le retour P. 60 cm des bureaux compacts asymétriques

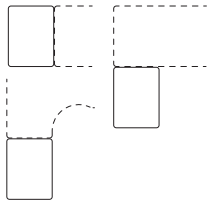

L. 80 x P. 60 cm

1 800 124 + #1 #2 **CHF 398,-**

1 800 126 + #1 #2 **CHF 473,-**

Réunion

TABLE RONDE 4 PIEDS

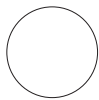

ø 120 cm

1 800 155 + #1 #2 **CHF 641,-**

1 800 178 + #1 #2 **CHF 884,-**

Options

Réf.	Prix HT
------	---------

CAISSONS MÉTALLIQUES AVEC TOP MÉLAMINE

Caisson hauteur bureau L. 42 x H. 74 cm à juxtaposer au bureau
3 tiroirs dont un pour dossiers suspendus, top en mélamine ép. 30 mm avec coins arrondis.

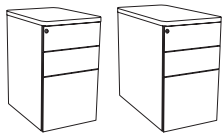

Profondeur 60 cm

1 800 217 + #3 #1 **CHF 790,-**

Profondeur 80 cm

1 800 218 + #3 #1 **CHF 911,-**

GOULOTTES D'ÉLECTRIFICATION

Goulotte métallique individuelle. Permet la gestion horizontale des câbles et le stockage des boîtiers prises. Goulotte incluse pour les plateaux L. 160 et 180 cm.

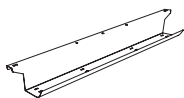

L. 70 cm (pour plateaux L. 120 cm)

1 800 220 + #2 **CHF 63,-**

L. 90 cm (pour plateaux L. 140 cm)

1 800 221 + #2 **CHF 69,-**

VOILES DE FOND

Voile de fond métallique rainuré - H. 28 cm (Les voiles de fond en mélamine et tissu ne sont pas compatibles).
Fixation sous le plateau par inserts métalliques.

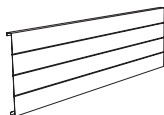

L. 70 cm (pour plateaux L. 120 cm)

1 800 222 + #2 **CHF 97,-**

L. 90 cm (pour plateaux L. 140 cm)

1 800 223 + #2 **CHF 107,-**

L. 110 cm (pour plateaux L. 160 cm)

1 800 224 + #2 **CHF 113,-**

L. 130 cm (pour plateaux L. 180 cm)

1 800 225 + #2 **CHF 123,-**

PANNEAUX ÉCRANS TISSU ACOUSTIQUES ET NON ACOUSTIQUES

Voir gammes SOLANGE et TWINS - Pincas spécifiques pour postes individuels en vis-à-vis pieds partagés.

Nuancier

MÉLAMINE				MÉTAL				MÉTAL			
#1 Plateaux ép. 30 mm				#2 Goulottes / Voiles de fond				#3 Caissons			
MG	R1	R3	N6	SO	SA	SC	SG	SO	SB	SC	SG

 **Pour plus de choix,**
Retrouvez toutes les finitions disponibles de cette gamme dans notre nuancier général p. 152 ou dans eolnet.fr (rubrique MyEOLShop)

 **Options goulotte et/ou voile de fond pour bureaux**
Prendre une dimension plus courte de 50 cm que le plateau.

**PLATEAUX PRÉ-PERCÉS
POUR OBTURATEURS OPTIONNELS**



**PLATEAUX DÉCOUPÉS
POUR TRAPPE SOFT-CLOSING SIMPLE ACCÈS** 

Goulotte incluse assortie au coloris du piétement

Bureaux individuels H. 73,5 cm

P. 60 CM

	Réf.	Prix HT	Réf.	Prix HT
L. 120 cm	1 732 302 + #1 #2 MS	CHF 803,-	-	-
L. 140 cm	1 732 303 + #1 #2 MS	CHF 817,-	-	-
L. 160 cm	1 732 304 + #1 #2 MS	CHF 830,-	-	-

P. 80 CM

	Réf.	Prix HT	Réf.	Prix HT
L. 120 cm	1 732 305 + #1 #2 MS	CHF 884,-	1 732 310 + #1 #2 MS	CHF 952,-
L. 140 cm	1 732 306 + #1 #2 MS	CHF 898,-	1 732 311 + #1 #2 MS	CHF 965,-
L. 160 cm	1 732 307 + #1 #2 MS	CHF 911,-	1 732 312 + #1 #2 MS	CHF 979,-
L. 180 cm	1 732 308 + #1 #2 MS	CHF 925,-	1 732 313 + #1 #2 MS	CHF 992,-
L. 200 cm	1 732 309 + #1 #2 MS	CHF 938,-	1 732 314 + #1 #2 MS	CHF 1 006,-

P. 100 CM

	Réf.	Prix HT	Réf.	Prix HT
L. 180 cm	1 732 365 + #1 #2 MS	CHF 1 060,-	1 732 367 + #1 #2 MS	CHF 1 114,-
L. 200 cm	1 732 366 + #1 #2 MS	CHF 1 073,-	1 732 368 + #1 #2 MS	CHF 1 127,-



Retours

PLANS RETOURS P. 60 CM SUR 2 PIEDS PLATINE

Se fixent à droite ou à gauche du plateau principal

	Réf.	Prix HT
L. 80 x P. 60 cm	1 732 315 + #1 #2 MS	CHF 506,-
L. 120 x P. 60 cm	1 732 316 + #1 #2 MS	CHF 520,-

Nuancier

MÉLAMINE #1 Plateaux ép. 25 mm				MÉTAL #2 Platine pieds			HÊTRE MASSIF Pieds
							
MG	N5	R9	R1	SO	ZC	SG	MS

 **Options goulotte et/ou voile de fond pour bureaux**
Prendre une dimension plus courte de 50 cm que le plateau.

**PLATEAUX PRÉ-PERCÉS
POUR OBTURATEURS OPTIONNELS**

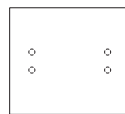

**PLATEAUX DÉCOUPÉS
POUR TRAPPE SOFT-CLOSING SIMPLE ACCÈS**

Goulotte double incluse assortie au coloris du piétement 

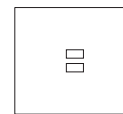

Bureaux pieds partagés H. 73,5 cm

Réf.	Prix HT	Réf.	Prix HT
------	---------	------	---------

P. 142 CM

MONOPLATEAUX

Départ (4 pieds platine)

L. 120 cm	1 732 317 + #1 #2 MS	CHF 1 127,-	1 732 320 + #1 #2 MS	CHF 1 222,-
L. 140 cm	1 732 318 + #1 #2 MS	CHF 1 154,-	1 732 321 + #1 #2 MS	CHF 1 249,-
L. 160 cm	1 732 319 + #1 #2 MS	CHF 1 181,-	1 732 322 + #1 #2 MS	CHF 1 276,-

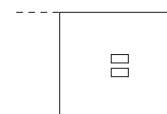
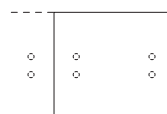

Suivant (2 pieds platine partagés)

L. 120 cm	1 732 323 + #1 #2 MS	CHF 803,-	1 732 326 + #1 #2 MS	CHF 898,-
L. 140 cm	1 732 324 + #1 #2 MS	CHF 830,-	1 732 327 + #1 #2 MS	CHF 925,-
L. 160 cm	1 732 325 + #1 #2 MS	CHF 857,-	1 732 328 + #1 #2 MS	CHF 952,-

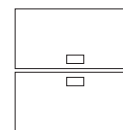
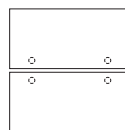

P. 165 CM

Réf.	Prix HT	Réf.	Prix HT
------	---------	------	---------

2 PLATEAUX P. 80 CM

Départ (4 pieds platine)

L. 140 cm	1 732 329 + #1 #2 MS	CHF 1 269,-	1 732 333 + #1 #2 MS	CHF 1 364,-
L. 160 cm	1 732 330 + #1 #2 MS	CHF 1 296,-	1 732 334 + #1 #2 MS	CHF 1 391,-
L. 180 cm	1 732 331 + #1 #2 MS	CHF 1 323,-	1 732 335 + #1 #2 MS	CHF 1 418,-
L. 200 cm	1 732 332 + #1 #2 MS	CHF 1 350,-	1 732 336 + #1 #2 MS	CHF 1 445,-

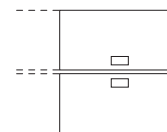
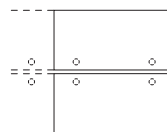

Suivant (2 pieds platine partagés)

L. 140 cm	1 732 337 + #1 #2 MS	CHF 986,-	1 732 341 + #1 #2 MS	CHF 1 080,-
L. 160 cm	1 732 338 + #1 #2 MS	CHF 1 013,-	1 732 342 + #1 #2 MS	CHF 1 107,-
L. 180 cm	1 732 339 + #1 #2 MS	CHF 1 040,-	1 732 343 + #1 #2 MS	CHF 1 134,-
L. 200 cm	1 732 340 + #1 #2 MS	CHF 1 067,-	1 732 344 + #1 #2 MS	CHF 1 161,-

Extensions

Réf.	Prix HT
------	---------

PLANS DEMI-LUNE

Se positionnent en bout des bureaux pieds partagés P. 142 et 165 cm. Repose sur un pied platine.



L. 142 x P. 60 cm	1 732 345 + #1 #2 MS	CHF 527,-
L. 165 x P. 60 cm	1 732 346 + #1 #2 MS	CHF 540,-

Bureaux rectangulaires P. 80 cm

		Réf.	Prix HT
	L. 80 cm	2 057 300 + #1	CHF 466,-
	L. 120 cm	2 057 301 + #1	CHF 479,-
	L. 140 cm	2 057 302 + #1	CHF 493,-
	L. 160 cm	2 057 303 + #1	CHF 506,-
	L. 180 cm	2 057 304 + #1	CHF 520,-

Bureaux arqués P. 97 cm **NOUVEAU**

	L. 180 cm	2 057 186 + #1	CHF 628,-
--	-----------	----------------	-----------

Bureaux compacts asymétriques 90° retour 60 cm

Pied tube de renfort Ø 60 mm inclus sous le retour.

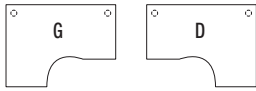
	L. 160 cm - Retour à gauche	2 057 305 + #1	CHF 668,-
	L. 160 cm - Retour à droite	2 057 306 + #1	CHF 668,-
	L. 180 cm - Retour à gauche	2 057 307 + #1	CHF 682,-
	L. 180 cm - Retour à droite	2 057 308 + #1	CHF 682,-

Retours P. 60 cm

Se positionnent à gauche ou à droite des bureaux rectangulaires et côté retour des bureaux compacts asymétriques. Représentent sur 2 pieds tube Ø 60 mm (coloris gris SA).

	L. 80 cm	2 057 181 + #1 SA	CHF 331,-
	L. 120 cm	2 057 182 + #1 SA	CHF 344,-

Extensions bureau P. 80 cm avec angle 90° intégré **NOUVEAU**

Se positionnent à droite ou à gauche des bureaux rectangulaires P. 80 cm (Platine de liaison incluse).

Plateaux pré-perçés pour obturateurs optionnels.

Nécessite d'ajouter un pied de renfort Ø 60 mm (coloris gris SA) à partir de 20 kg de charge dans l'angle.

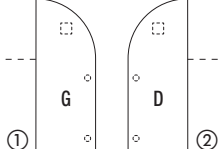
	① L. 205 cm - Angle à gauche (à placer à droite du bureau)	2 057 188 + #1	CHF 601,-
	② L. 205 cm - Angle à droite (à placer à gauche du bureau)	2 057 187 + #1	CHF 601,-
	Pied tube de renfort Ø 60 mm	2 057 185 SA	CHF 54,-

Bureaux avec meuble retour porteur **NOUVEAU**

Meuble 2 portes coulissantes sécurisées avec 1 niche (H. 26 cm) - Poignées toute hauteur profil métal coloris gris SA.

Dimensions hors tout meuble : L. 80 x P. 43,2 x H. 71 cm

P. 144 CM - PLATEAU RECTANGULAIRE P. 80 CM AVEC MEUBLE RETOUR

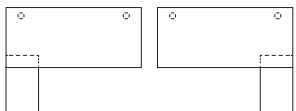
	L. 180 cm - Meuble à gauche	2 057 190 + #1	CHF 1 249,-
	L. 180 cm - Meuble à droite	2 057 189 + #1	CHF 1 249,-

P. 161 CM - PLATEAU ARQUÉ P. 97 CM AVEC MEUBLE RETOUR

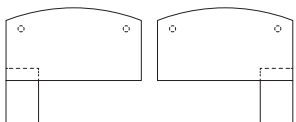
	L. 180 cm - Meuble à gauche	2 057 192 + #1	CHF 1 343,-
	L. 180 cm - Meuble à droite	2 057 191 + #1	CHF 1 343,-

Nuancier

MÉLAMINE				MÉTAL
#1 #2 Plateaux ép. 25 mm (Voile de fond assorti) / Piétements				Pieds tube
				
MG	R1	R3	N6	SA

PIÉTEMENT FIXE SANS CARTER

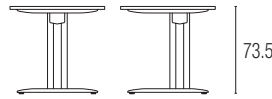

PIÉTEMENT FIXE AVEC CARTER

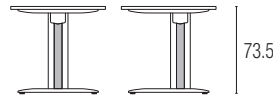

PIÉTEMENT RH⁽¹⁾ AVEC CARTER

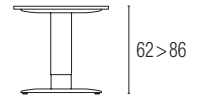

Bureaux rectangulaires

PROFONDEUR 60 CM

Plateaux nus



Pieds centrés - Traverse

Longueur	Réf.	Prix HT	Réf.	Prix HT	Réf.	Prix HT
L. 80 cm	2 315 258 + #1 #2	CHF 473,-	2 315 259 + #1 #2 #3	CHF 500,-	2 315 260 + #1 #2	CHF 668,-
L. 120 cm	2 315 066 + #1 #2	CHF 486,-	2 315 067 + #1 #2 #3	CHF 513,-	2 315 068 + #1 #2	CHF 682,-

Plateaux pré-perçés pour obturateurs optionnels



Pieds centrés - Traverse

L. 140 cm	2 315 291 + #1 #2	CHF 500,-	2 315 292 + #1 #2 #3	CHF 527,-	2 315 293 + #1 #2	CHF 695,-
L. 160 cm	2 315 294 + #1 #2	CHF 513,-	2 315 295 + #1 #2 #3	CHF 540,-	2 315 296 + #1 #2	CHF 709,-

PROFONDEUR 80 CM

Plateaux-pré percés pour obturateurs optionnels

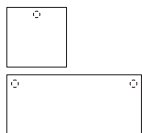

Pieds centrés - Traverse

L. 80 cm	2 315 015 + #1 #2	CHF 493,-	2 315 020 + #1 #2 #3	CHF 520,-	2 315 055 + #1 #2	CHF 689,-
L. 120 cm	2 315 016 + #1 #2	CHF 506,-	2 315 021 + #1 #2 #3	CHF 533,-	2 315 056 + #1 #2	CHF 702,-
L. 140 cm	2 315 017 + #1 #2	CHF 520,-	2 315 022 + #1 #2 #3	CHF 547,-	2 315 057 + #1 #2	CHF 716,-
L. 160 cm	2 315 018 + #1 #2	CHF 533,-	2 315 023 + #1 #2 #3	CHF 560,-	2 315 058 + #1 #2	CHF 729,-
L. 180 cm	2 315 019 + #1 #2	CHF 547,-	2 315 024 + #1 #2 #3	CHF 574,-	2 315 059 + #1 #2	CHF 743,-

Pieds décentrés - Traverse

L. 80 cm	2 315 025 + #1 #2	CHF 493,-	2 315 030 + #1 #2 #3	CHF 520,-	-	-
L. 120 cm	2 315 026 + #1 #2	CHF 506,-	2 315 031 + #1 #2 #3	CHF 533,-	-	-
L. 140 cm	2 315 027 + #1 #2	CHF 520,-	2 315 032 + #1 #2 #3	CHF 547,-	-	-
L. 160 cm	2 315 028 + #1 #2	CHF 533,-	2 315 033 + #1 #2 #3	CHF 560,-	-	-
L. 180 cm	2 315 029 + #1 #2	CHF 547,-	2 315 034 + #1 #2 #3	CHF 574,-	-	-

Pieds décentrés - Voile de fond métallique

L. 80 cm	2 315 035 + #1 #2	CHF 547,-	2 315 040 + #1 #2 #3	CHF 574,-	-	-
L. 120 cm	2 315 036 + #1 #2	CHF 560,-	2 315 041 + #1 #2 #3	CHF 587,-	-	-
L. 140 cm	2 315 037 + #1 #2	CHF 574,-	2 315 042 + #1 #2 #3	CHF 601,-	-	-
L. 160 cm	2 315 038 + #1 #2	CHF 587,-	2 315 043 + #1 #2 #3	CHF 614,-	-	-
L. 180 cm	2 315 039 + #1 #2	CHF 601,-	2 315 044 + #1 #2 #3	CHF 628,-	-	-

Bureaux rectangulaires avec caisson porteur

PROFONDEUR 80 CM

Caisson porteur métallique 3 tiroirs dont 1 DS* P. 80 x L. 42 cm assorti à la finition du piétement.

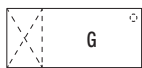

Pieds centrés - Caisson à gauche

L. 140 cm	2 315 232 + #1 #2	CHF 1 161,-	2 315 235 + #1 #2 #3	CHF 1 181,-	-	-
L. 160 cm	2 315 233 + #1 #2	CHF 1 175,-	2 315 236 + #1 #2 #3	CHF 1 195,-	-	-
L. 180 cm	2 315 234 + #1 #2	CHF 1 188,-	2 315 237 + #1 #2 #3	CHF 1 208,-	-	-



Pieds centrés - Caisson à droite

L. 140 cm	2 315 060 + #1 #2	CHF 1 161,-	2 315 063 + #1 #2 #3	CHF 1 181,-	-	-
L. 160 cm	2 315 061 + #1 #2	CHF 1 175,-	2 315 064 + #1 #2 #3	CHF 1 195,-	-	-
L. 180 cm	2 315 062 + #1 #2	CHF 1 188,-	2 315 065 + #1 #2 #3	CHF 1 208,-	-	-

Nuancier

*DS : dossiers suspendus - ⁽¹⁾ RH : Réglable en hauteur

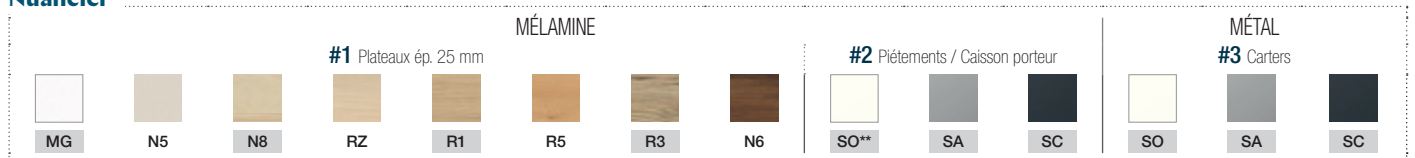

** Coloris SO sur délai (4 semaines) pour les piétements RH

Bureaux compacts asymétriques 90° Rt. 60 cm

PIÉTEMENT FIXE SANS CARTER

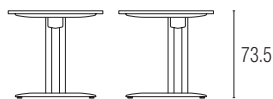

PIÉTEMENT FIXE AVEC CARTER

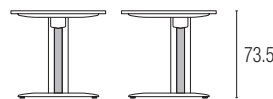

PIÉTEMENT RH⁽¹⁾ AVEC CARTER

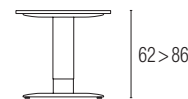

PIÉTEMENT FIXE SANS CARTER		PIÉTEMENT FIXE AVEC CARTER		PIÉTEMENT RH ⁽¹⁾ AVEC CARTER	
Réf.	Prix HT	Réf.	Prix HT	Réf.	Prix HT

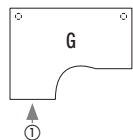

Pieds centrés - Traverse

L. 160 cm gauche	2 315 104 + #1 #2	CHF 675,-	2 315 108 + #1 #2 #3	CHF 702,-	2 315 136 + #1 #2	CHF 857,-
L. 160 cm droite	2 315 105 + #1 #2	CHF 675,-	2 315 109 + #1 #2 #3	CHF 702,-	2 315 137 + #1 #2	CHF 857,-
L. 180 cm gauche	2 315 106 + #1 #2	CHF 689,-	2 315 110 + #1 #2 #3	CHF 716,-	2 315 138 + #1 #2	CHF 871,-
L. 180 cm droite	2 315 107 + #1 #2	CHF 689,-	2 315 111 + #1 #2 #3	CHF 716,-	2 315 139 + #1 #2	CHF 871,-

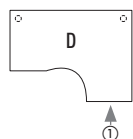

Pieds décentrés - Traverse

L. 160 cm gauche	2 315 112 + #1 #2	CHF 675,-	2 315 116 + #1 #2 #3	CHF 702,-	-	-
L. 160 cm droite	2 315 113 + #1 #2	CHF 675,-	2 315 117 + #1 #2 #3	CHF 702,-	-	-
L. 180 cm gauche	2 315 114 + #1 #2	CHF 689,-	2 315 118 + #1 #2 #3	CHF 716,-	-	-
L. 180 cm droite	2 315 115 + #1 #2	CHF 689,-	2 315 119 + #1 #2 #3	CHF 716,-	-	-

Pieds décentrés - Voile de fond métallique

L. 160 cm gauche	2 315 120 + #1 #2	CHF 716,-	2 315 124 + #1 #2 #3	CHF 743,-	-	-
L. 160 cm droite	2 315 121 + #1 #2	CHF 716,-	2 315 125 + #1 #2 #3	CHF 743,-	-	-
L. 180 cm gauche	2 315 122 + #1 #2	CHF 729,-	2 315 126 + #1 #2 #3	CHF 756,-	-	-
L. 180 cm droite	2 315 123 + #1 #2	CHF 729,-	2 315 127 + #1 #2 #3	CHF 756,-	-	-

Bureaux compacts asymétriques 90° Rt. 60 cm avec caisson porteur

Caisson porteur métallique 3 tiroirs P. 80 x L. 42 cm assorti à la finition du piétement.

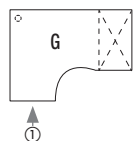

Pieds centrés - Retour à gauche

L. 160 cm	2 315 140 + #1 #2	CHF 1 296,-	2 315 144 + #1 #2 #3	CHF 1 323,-	-	-
L. 180 cm	2 315 142 + #1 #2	CHF 1 310,-	2 315 146 + #1 #2 #3	CHF 1 337,-	-	-

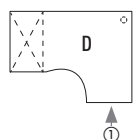

Pieds centrés - Retour à droite

L. 160 cm	2 315 141 + #1 #2	CHF 1 296,-	2 315 145 + #1 #2 #3	CHF 1 323,-	-	-
L. 180 cm	2 315 143 + #1 #2	CHF 1 310,-	2 315 147 + #1 #2 #3	CHF 1 337,-	-	-

① Pied tube de renfort Ø 60 mm

Ajouter le pied pour une configuration bureau seul ou avec un caisson mélamine hauteur bureau juxtaposé côté retour

Pied fixe	2 315 070 + #2	CHF 54,-
Pied réglable	2 315 071 + #2	CHF 101,-

Bureaux compacts 90° conviviaux L. 180 x Rt. 60 cm

Pied tube de renfort inclus côté retour

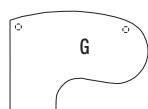

Pieds centrés - Traverse

Retour à gauche	2 315 148 + #1 #2	CHF 844,-	2 315 150 + #1 #2 #3	CHF 871,-	-	-
Retour à droite	2 315 149 + #1 #2	CHF 844,-	2 315 151 + #1 #2 #3	CHF 871,-	-	-

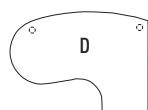

Pieds décentrés - Traverse

Retour à gauche	2 315 152 + #1 #2	CHF 844,-	2 315 154 + #1 #2 #3	CHF 871,-	-	-
Retour à droite	2 315 153 + #1 #2	CHF 844,-	2 315 155 + #1 #2 #3	CHF 871,-	-	-

Pieds décentrés - Voile de fond métallique

Retour à gauche	2 315 156 + #1 #2	CHF 884,-	2 315 158 + #1 #2 #3	CHF 911,-	-	-
Retour à droite	2 315 157 + #1 #2	CHF 884,-	2 315 159 + #1 #2 #3	CHF 911,-	-	-

*DS : dossiers suspendus - (1) RH : Réglable en hauteur

Bureaux compacts symétriques 90° Rt. 80 cm

PIÉTEMENT FIXE SANS CARTER

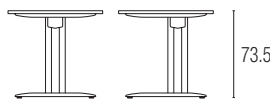

PIÉTEMENT FIXE AVEC CARTER

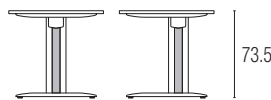

PIÉTEMENT RH⁽¹⁾ AVEC CARTER

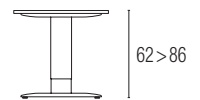

Structure asymétrique



3 pieds centrés - Traverse - Retour à gauche

L. 140 x 140 cm	2 315 166 + #1 #2	CHF 986,-	2 315 170 + #1 #2 #3	CHF 1 013,-	-	-
L. 160 x 160 cm	2 315 284 + #1 #2	CHF 999,-	2 315 286 + #1 #2 #3	CHF 1 026,-	-	-



3 pieds centrés - Traverse - Retour à droite

L. 140 x 140 cm	2 315 167 + #1 #2	CHF 986,-	2 315 171 + #1 #2 #3	CHF 1 013,-	-	-
L. 160 x 160 cm	2 315 285 + #1 #2	CHF 999,-	2 315 287 + #1 #2 #3	CHF 1 026,-	-	-

Structure symétrique



2 pieds centrés et 1 pied d'angle 90° - Traverse

L. 140 x 140 cm	2 315 297 + #1 #2	CHF 1 040,-	2 315 298 + #1 #2 #3	CHF 1 067,-	-	-
L. 160 x 160 cm	2 315 299 + #1 #2	CHF 1 053,-	2 315 300 + #1 #2 #3	CHF 1 080,-	-	-

Bureaux compacts symétriques 120° Rt. 80 cm

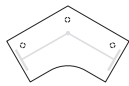

2 pieds centrés et 1 pied d'angle 120° - Traverse

L. 120 x 120 cm	2 315 190 + #1 #2	CHF 986,-	2 315 191 + #1 #2 #3	CHF 1 013,-	-	-
-----------------	-------------------	-----------	----------------------	-------------	---	---

Retours et extensions

RETOURS P. 60 CM

S'adaptent sur les bureaux rectangulaires et les compacts avec retour P. 60 cm

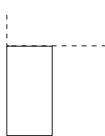

Pieds centrés - Retour à gauche

L. 80 cm	2 315 261 + #1 #2	CHF 378,-	2 315 262 + #1 #2 #3	CHF 392,-	2 315 263 + #1 #2	CHF 446,-
L. 120 cm	2 315 197 + #1 #2	CHF 392,-	2 315 198 + #1 #2 #3	CHF 405,-	2 315 199 + #1 #2	CHF 459,-

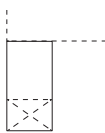

Pieds centrés - Retour à droite

L. 80 cm	2 315 264 + #1 #2	CHF 378,-	2 315 265 + #1 #2 #3	CHF 392,-	2 315 266 + #1 #2	CHF 446,-
L. 120 cm	2 315 229 + #1 #2	CHF 392,-	2 315 230 + #1 #2 #3	CHF 405,-	2 315 231 + #1 #2	CHF 459,-

Sur caisson porteur métallique 3 tiroirs dont 1 DS* P. 60 x L. 42 cm

L. 80 cm	2 315 201 + #1 #2	CHF 837,-	-	-	-	-
L. 120 cm	2 315 200 + #1 #2	CHF 851,-	-	-	-	-

PLANS DEMI-LUNE

PIED FIXE

PIED RÉGLABLE

L. 80 cm

S'adapte sur 1 bureau rectangulaire P. 80 cm. 1 pied de soutien ø 60 mm inclus.



L. 80 x P. 40 cm	2 315 301 + #1 #2	CHF 297,-	2 315 302 + #1 #2	CHF 351,-
------------------	-------------------	-----------	-------------------	-----------

L. 165 cm

S'adapte sur 2 bureaux P. 80 cm. 1 pied de soutien ø 60 mm inclus - Coloris MG et R1 en stock. Autres coloris sur délai.

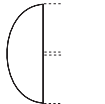

L. 165 x P. 60 cm	2 315 193 + #1 #2	CHF 486,-	2 315 195 + #1 #2	CHF 540,-
-------------------	-------------------	-----------	-------------------	-----------

EXTENSIONS BUREAU P. 80 CM AVEC ANGLE 90° INTÉGRÉ - Uniquement Pieds décentrés avec carter NOUVEAU

Se positionnent à droite ou à gauche des bureaux rectangulaires P. 80 cm. Plateaux pré-perçés pour obturateurs optionnels.

Nécessite d'ajouter un pied de renfort ø 60 mm à partir de 20 kg de charge dans l'angle.

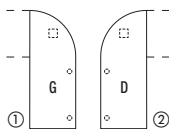

- ① L. 205 cm - Angle à gauche (à placer à droite du bureau)
- ② L. 205 cm - Angle à droite (à placer à gauche du bureau)

Pied tube de renfort ø 60 mm

TRAVERSE

2 315 306 + #1 #2	CHF 614,-
2 315 305 + #1 #2	CHF 614,-
2 315 070 + #2	CHF 54,-

VOILE DE FOND MÉTALLIQUE

2 315 308 + #1 #2	CHF 668,-
2 315 307 + #1 #2	CHF 668,-

Nuancier

MÉLAMINE

#1 Plateaux ép. 25 mm

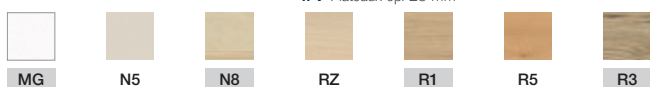

#2 Piétements / Caisson porteur



MÉTAL

#3 Carters



** Coloris SO sur délai (4 semaines) pour les piétements RH

RÉGLAGE PAR SYSTÈME MOTORISÉ

H. 71.5 à 117.5 cm

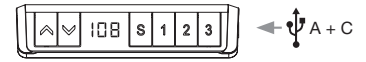

Bureaux individuels

Pieds section carrée (70 x 70 mm)

P. 80 CM - PLATEAUX ÉP. 19 MM

Plateaux nus



L. 140 cm

1 816 066 + #1 #2

CHF 857,-

L. 160 cm

1 816 067 + #1 #2

CHF 871,-

P. 80 CM - PLATEAUX ÉP. 25 MM

Plateaux pré-percés pour obturateurs optionnels



L. 120 cm

1 816 068 + #1 #2

CHF 884,-

L. 140 cm

1 816 069 + #1 #2

CHF 898,-

L. 160 cm

1 816 070 + #1 #2

CHF 911,-

L. 180 cm

1 816 071 + #1 #2

CHF 925,-

Plateaux avec échancrure et pré-percés pour obturateurs optionnels **NOUVEAU**



L. 120 cm

1 816 072 + #1 #2

CHF 911,-

L. 140 cm

1 816 073 + #1 #2

CHF 925,-

L. 160 cm

1 816 074 + #1 #2

CHF 938,-

L. 180 cm

1 816 075 + #1 #2

CHF 952,-

Plateaux découpés pour trappe Soft-closing simple accès 

Goulotte métallique incluse assortie au coloris du piétement.



L. 120 cm

1 816 076 + #1 #2

CHF 952,-

L. 140 cm

1 816 077 + #1 #2

CHF 965,-

L. 160 cm

1 816 078 + #1 #2

CHF 979,-

L. 180 cm

1 816 079 + #1 #2

CHF 992,-

Option

LOT DE 4 ROULETTES POUR BUREAUX INDIVIDUELS

4 roulettes avec frein en ABS coloris noir ø 40 mm bandage gris. Roulettes tous types de sols. Se fixent sous les embases à la place des vérins. Hauteur mini avec roulettes H.74,5 cm















Lot de 4 roulettes

1 816 103 OF

CHF 41,-

Nuancier

MÉLAMINE										MÉTAL		
#1 Plateaux ép. 25 mm										#2 Piétements		
												
MG	N5	R9	N8	RZ	R1	R5	R3	N6	SO	Z4	SG	

* Les plateaux ép. 19 mm sont disponibles avec les finitions R1 et MG uniquement

RÉGLAGE PAR MANIVELLE

H. 71.5 à 115.5 cm



RÉGLAGE PAR SYSTÈME MOTORISÉ

H. 65 à 130 cm



Bureaux individuels

Pieds section rectangulaire (80 x 50 mm) excepté bureaux P. 100 cm

P. 70 CM

Plateaux pré-perçés pour obturateurs optionnels

	L. 120 cm	L. 140 cm	L. 160 cm	Réf.	Prix HT	Réf.	Prix HT
	1 532 120 + #1 #2	1 532 121 + #1 #2	1 532 122 + #1 #2	1 532 120 + #1 #2	CHF 743,-	1 532 425 + #1 #2	CHF 1 127,-
				1 532 121 + #1 #2	CHF 756,-	1 532 426 + #1 #2	CHF 1 141,-
				1 532 122 + #1 #2	CHF 770,-	1 532 427 + #1 #2	CHF 1 154,-

Plateaux avec échancrure et pré-perçés pour obturateurs optionnels **NOUVEAU**

	L. 120 cm	1 532 370 + #1 #2	CHF 770,-	1 532 428 + #1 #2	CHF 1 154,-
	L. 140 cm	1 532 371 + #1 #2	CHF 783,-	1 532 429 + #1 #2	CHF 1 168,-
	L. 160 cm	1 532 372 + #1 #2	CHF 797,-	1 532 430 + #1 #2	CHF 1 181,-

Plateaux découpés pour trappe Soft-closing simple accès 

Goulotte métallique incluse assortie au coloris du piétement.

	L. 120 cm	1 532 131 + #1 #2	CHF 810,-	1 532 431 + #1 #2	CHF 1 195,-
	L. 140 cm	1 532 132 + #1 #2	CHF 824,-	1 532 432 + #1 #2	CHF 1 208,-
	L. 160 cm	1 532 133 + #1 #2	CHF 837,-	1 532 433 + #1 #2	CHF 1 222,-

P. 80 CM

Plateaux pré-perçés pour obturateurs optionnels

	L. 120 cm	1 532 020 + #1 #2	CHF 756,-	1 532 434 + #1 #2	CHF 1 141,-
	L. 140 cm	1 532 021 + #1 #2	CHF 770,-	1 532 435 + #1 #2	CHF 1 154,-
	L. 160 cm	1 532 022 + #1 #2	CHF 783,-	1 532 436 + #1 #2	CHF 1 168,-
	L. 180 cm	1 532 023 + #1 #2	CHF 797,-	1 532 437 + #1 #2	CHF 1 181,-
	L. 200 cm ⁽¹⁾	1 532 024 + #1 #2	CHF 824,-	1 532 438 + #1 #2	CHF 1 208,-

Plateaux avec échancrure et pré-perçés pour obturateurs optionnels **NOUVEAU**

	L. 120 cm	1 532 373 + #1 #2	CHF 783,-	1 532 439 + #1 #2	CHF 1 168,-
	L. 140 cm	1 532 374 + #1 #2	CHF 797,-	1 532 440 + #1 #2	CHF 1 181,-
	L. 160 cm	1 532 375 + #1 #2	CHF 810,-	1 532 441 + #1 #2	CHF 1 195,-
	L. 180 cm	1 532 376 + #1 #2	CHF 824,-	1 532 442 + #1 #2	CHF 1 208,-

Plateaux découpés pour trappe Soft-closing simple accès 

Goulotte métallique incluse assortie au coloris du piétement.

	L. 120 cm	1 532 157 + #1 #2	CHF 824,-	1 532 443 + #1 #2	CHF 1 208,-
	L. 140 cm	1 532 158 + #1 #2	CHF 837,-	1 532 444 + #1 #2	CHF 1 222,-
	L. 160 cm	1 532 159 + #1 #2	CHF 851,-	1 532 445 + #1 #2	CHF 1 235,-
	L. 180 cm	1 532 160 + #1 #2	CHF 864,-	1 532 446 + #1 #2	CHF 1 249,-
	L. 200 cm ⁽¹⁾	1 532 271 + #1 #2	CHF 891,-	1 532 460 + #1 #2	CHF 1 276,-

P. 90 CM

Plateaux pré-perçés pour obturateurs optionnels

	L. 180 cm	1 532 273 + #1 #2	CHF 844,-	1 532 461 + #1 #2	CHF 1 229,-
	L. 200 cm ⁽¹⁾	1 532 274 + #1 #2	CHF 871,-	1 532 462 + #1 #2	CHF 1 256,-

P. 100 CM **NOUVEAU**

Pieds section carrée (75 x 75 mm)













Uniquement plateaux MG, R1, R3 et N6 en stock. Autres coloris sur délai.

Plateaux pré-perçés pour obturateurs optionnels

	L. 200 cm	-	-	1 532 558 + #1 #2	CHF 1 276,-
---	-----------	---	---	-------------------	-------------

⁽¹⁾ Les bureaux L. 200 x P. 80 et 90 cm sont proposés sur une structure L. 180 cm (= plateau débordant de 10 cm de chaque côté). Nous consulter pour plateau affleurant

Nuancier

MÉLAMINE										MÉTAL		
#1 Plateaux ép. 25 mm										#2 Piétements		
												
MG	N5	R9	N8	RZ	R1	R5	R3	N6	SO	Z4	SG	

RÉGLAGE PAR SYSTÈME MOTORISÉ

H. 65 à 130 cm



Réf.

Prix HT

Bureaux individuels avec retour

Pieds section carrée (75 x 75 mm). Le plateau retour se monte à droite ou à gauche du plan de travail.

PLATEAU PRINCIPAL P. 80 CM - RETOUR P. 60 CM

Plateaux pré-perçés pour obturateurs optionnels

	Avec retour 60 x 80 cm	Plateau L. 140 cm	1 532 503 + #1 #2	CHF 2 010,- CHF 2 024,- CHF 2 037,- CHF 2 145,-
		Plateau L. 160 cm	1 532 504 + #1 #2	
		Plateau L. 180 cm	1 532 505 + #1 #2	
		Plateau L. 200 cm	1 532 506 + #1 #2	

	Avec retour 60 x 120 cm	Plateau L. 140 cm	1 532 507 + #1 #2	CHF 2 024,- CHF 2 037,- CHF 2 051,- CHF 2 159,-
		Plateau L. 160 cm	1 532 508 + #1 #2	
		Plateau L. 180 cm	1 532 509 + #1 #2	
		Plateau L. 200 cm	1 532 510 + #1 #2	

Plateaux avec échancrure et pré-perçés pour obturateurs optionnels **NOUVEAU**

	Avec retour 60 x 80 cm	Plateau L. 140 cm	1 532 511 + #1 #2	CHF 2 037,- CHF 2 051,- CHF 2 064,-
		Plateau L. 160 cm	1 532 512 + #1 #2	
		Plateau L. 180 cm	1 532 513 + #1 #2	

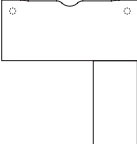
	Avec retour 60 x 120 cm	Plateau L. 140 cm	1 532 514 + #1 #2	CHF 2 051,- CHF 2 064,- CHF 2 078,-
		Plateau L. 160 cm	1 532 515 + #1 #2	
		Plateau L. 180 cm	1 532 516 + #1 #2	

Plateaux découpés pour trappe Soft-closing simple accès 

Goulotte métallique incluse assortie au coloris du piétement.

	Avec retour 60 x 80 cm	Plateau L. 140 cm	1 532 517 + #1 #2	CHF 2 078,- CHF 2 091,- CHF 2 105,- CHF 2 213,-
		Plateau L. 160 cm	1 532 518 + #1 #2	
		Plateau L. 180 cm	1 532 519 + #1 #2	
		Plateau L. 200 cm	1 532 520 + #1 #2	

	Avec retour 60 x 120 cm	Plateau L. 140 cm	1 532 521 + #1 #2	CHF 2 091,- CHF 2 105,- CHF 2 118,- CHF 2 226,-
		Plateau L. 160 cm	1 532 522 + #1 #2	
		Plateau L. 180 cm	1 532 523 + #1 #2	
		Plateau L. 200 cm	1 532 524 + #1 #2	

Bureaux individuels compacts symétriques 120° **NOUVEAU**

Pieds section carrée (75 x 75 mm).

Possibilité de fixer des panneaux écrans L. 120 cm avec des pinces de fixation frontale vendues séparément (Voir écrans SOLANGE p. 58).

Possibilité d'ajouter 2 goulottes L. 90 cm.

PLATEAU 120 X 120 X P. 80 CM

Plateaux pré-perçés pour obturateurs optionnels

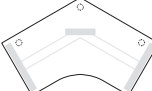
		Dim. Hors tout : L. 208 x P. 129 cm	1 532 552 + #1 #2	CHF 1 748,-
--	--	-------------------------------------	-------------------	-------------

Réf.	Prix HT
------	---------

Options bureaux individuels

Carter métal

2 parties aimantées à insérer autour des colonnes - 1 carter par pied - Compatible uniquement avec les bureaux individuels P. 70, 80 et 90 cm

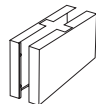

H. 47,5 x L. 80 x P.9,5 cm - Vendu à l'unité

1 532 323 + #

CHF 270,-

Lot de 4 roulettes pour bureaux individuels (max. Prof. 90 cm)

4 roulettes avec frein en ABS coloris noir ø 40mm. Bandage gris. Roulettes tous types de sols. Se fixent sous les embases à la place des vérins. Hauteur minimale avec roulettes H. 68 cm



Lot de 4 roulettes

1 816 103 0F

CHF 41,-

RÉGLAGE PAR MANIVELLE

H. 71.5 à 115.5 cm

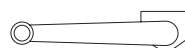

RÉGLAGE PAR SYSTÈME MOTORISÉ

H. 65 à 130 cm



Bureaux structure partagée

Pieds section rectangulaire (80 x 50 mm)

P. 166,5 CM

2 Plateaux P. 80 cm pré-perçés pour obturateurs optionnels

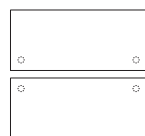

- L. 120 cm
- L. 140 cm
- L. 160 cm
- L. 180 cm
- L. 200 cm⁽¹⁾

- 1 532 025 + #1 #2
- 1 532 026 + #1 #2
- 1 532 027 + #1 #2
- 1 532 028 + #1 #2
- 1 532 029 + #1 #2

- CHF 1 620,-
- CHF 1 647,-
- CHF 1 674,-
- CHF 1 701,-
- CHF 1 755,-

- 1 532 447 + #1 #2
- 1 532 448 + #1 #2
- 1 532 449 + #1 #2
- 1 532 450 + #1 #2
- 1 532 451 + #1 #2

- CHF 2 510,-
- CHF 2 537,-
- CHF 2 564,-
- CHF 2 591,-
- CHF 2 645,-

2 Plateaux P. 80 cm avec échancrure et pré-perçés pour obturateurs optionnels **NOUVEAU**

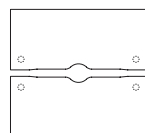

- L. 120 cm
- L. 140 cm
- L. 160 cm
- L. 180 cm

- 1 532 377 + #1 #2
- 1 532 378 + #1 #2
- 1 532 379 + #1 #2
- 1 532 380 + #1 #2

- CHF 1 674,-
- CHF 1 701,-
- CHF 1 728,-
- CHF 1 755,-

- 1 532 452 + #1 #2
- 1 532 453 + #1 #2
- 1 532 454 + #1 #2
- 1 532 455 + #1 #2

- CHF 2 564,-
- CHF 2 591,-
- CHF 2 618,-
- CHF 2 645,-

2 Plateaux P. 80 cm découpés pour trappe Soft-closing simple accès

Goulotte métallique incluse pour chaque plateau assortie au coloris du piétement.

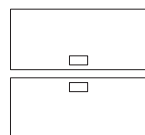

- L. 120 cm
- L. 140 cm
- L. 160 cm
- L. 180 cm
- L. 200 cm⁽¹⁾

- 1 532 161 + #1 #2
- 1 532 162 + #1 #2
- 1 532 163 + #1 #2
- 1 532 164 + #1 #2
- 1 532 285 + #1 #2

- CHF 1 755,-
- CHF 1 782,-
- CHF 1 809,-
- CHF 1 836,-
- CHF 1 890,-

- 1 532 456 + #1 #2
- 1 532 457 + #1 #2
- 1 532 458 + #1 #2
- 1 532 459 + #1 #2
- 1 532 463 + #1 #2

- CHF 2 645,-
- CHF 2 672,-
- CHF 2 699,-
- CHF 2 726,-
- CHF 2 780,-

(1) Les bureaux L. 200 cm sont proposés sur une structure L. 180 cm (= plateau débordant de 10 cm de chaque côté).

Nuancier

MÉLAMINE
#1 Plateaux ép. 25 mm

MÉTAL
#2 Piétements



Options bureaux structure partagée

Lot de 2 écarteurs (version motorisée)

Permet de maintenir un espace entre 2 bureaux pour éviter le coincement des doigts à la montée et à la descente du plan de travail.

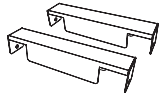

Lot de 2 écarteurs

1 532 114 + #

CHF 81,-

Capot grande capacité

Hauteur totale de la goulotte avec capot H. 115 cm. A positionner sur la goulotte à la place du capot coulissant.

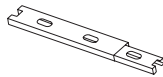

Capot grande capacité

1 532 230 + #

CHF 108,-

Montée de câbles souple (vendue à l'unité)

En ABS. Se fixe entre la goulotte et le plateau.

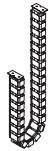

Montée de câbles (vendue à l'unité)

1 532 232 + #

CHF 77,-

Carter métal

2 parties aimantées à insérer autour des colonnes - 1 carter par côté

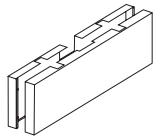

H. 47,5 x L. 166 x P. 9,5 cm - Vendu à l'unité

1 532 246 + #

CHF 439,-

Panneaux écrans tissu pour bureaux structure partagée

Panneaux compatibles uniquement avec les structures partagées AXEL 2.

Les panneaux ne peuvent pas recevoir de rail avec accessoires.

ACOUSTIQUES

Panneau punaisable ép 47 mm - Pincés de fixation à commander séparément.

Panneaux écrans

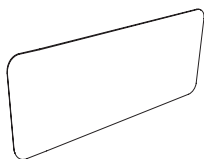

L. 120 x H. 70 cm
L. 140 x H. 70 cm
L. 160 x H. 70 cm
L. 180 x H. 70 cm

1 532 007 + #3
1 532 008 + #3
1 532 009 + #3
1 532 010 + #3

**Tissu
Cat. A**

**Tissu
Cat. B**

**Tissu
Cat. D**

Réf.

Prix HT

Prix HT

Prix HT

CHF 554,-
CHF 581,-
CHF 608,-
CHF 635,-

CHF 581,-
CHF 608,-
CHF 635,-
CHF 662,-

CHF 757,-
CHF 784,-
CHF 811,-
CHF 838,-

Pincés de fixation

Pincés en métal époxy pour panneaux écrans tissu acoustiques H. 70 cm.

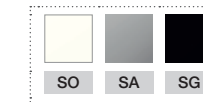
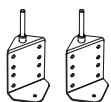

Lot de 2 pincés

1 532 016 + #

CHF 84,-

NON ACOUSTIQUES (NON COMPATIBLE AVEC LA VERSION MANIVELLE)

Panneaux ép. 25 mm - Pincés de fixation incluses avec la structure partagée AXEL 2.

2 coins arrondis en partie supérieure uniquement.

Panneaux écrans

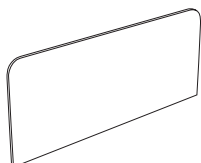

L. 120 x H. 70 cm
L. 140 x H. 70 cm
L. 160 x H. 70 cm
L. 180 x H. 70 cm

1 532 241 + #3
1 532 242 + #3
1 532 243 + #3
1 532 244 + #3

**Tissu
Cat. A**

**Tissu
Cat. B**

**Tissu
Cat. D**

Réf.

Prix HT

Prix HT

Prix HT

CHF 425,-
CHF 452,-
CHF 479,-
CHF 506,-

CHF 452,-
CHF 479,-
CHF 506,-
CHF 533,-

CHF 628,-
CHF 655,-
CHF 682,-
CHF 709,-

RÉGLAGE PAR SYSTÈME MOTORISÉ

H. 65 à 130 cm



Tables de réunion NOUVEAU

Pieds section carrée (75 x 75 mm)
Piétements rentrants pour une meilleure stabilité et un confort optimal

TABLES RECTANGULAIRES

P. 100 cm - Plateaux pré-perçés pour obturateurs optionnels avec connection directe

Uniquement plateaux MG, R1, R3 et N6 en stock. Autres coloris sur délai.
Possibilité d'ajouter 1 goulotte double L. 110 cm (réf. 1 067 388)

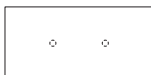

L. 200 cm

1 532 558 + #1 #2

CHF 1 276,-

P. 120 cm - Plateaux pré-perçés pour obturateurs optionnels avec connection directe

Possibilité d'ajouter 2 goulottes doubles L. 70 cm (réf. 3 711 022)

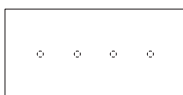

L. 240 cm

1 532 556 + #1 #2

CHF 2 018,-

TABLE TONNEAU

P. 100 cm - Plateaux pré-perçés pour obturateurs optionnels avec connection directe

Uniquement plateaux MG, R1 et R3 en stock. Autres coloris sur délai.
Possibilité d'ajouter 1 goulotte double L. 110 cm (réf. 1 067 388)



L. 200 cm

1 532 554 + #1 #2

CHF 1 343,-

Nuancier

MÉLAMINE

#1 Plateaux ép. 25 mm

MÉTAL

#2 Piétements



MG



N5



R9



N8



RZ



R1



R5



R3



N6



SO



Z4



SG

TISSU

#3 Panneaux écrans



Bondai



B5



Step / Step mélange
Chili



Fenice
Cyber



Pour plus de choix,
Retrouvez toutes les
finitions disponibles de
cette gamme dans notre nuancier
général p. 152 ou dans eolnet.fr
(rubrique MyEOLShop)

Comment commander Twins ?

CLOISONS

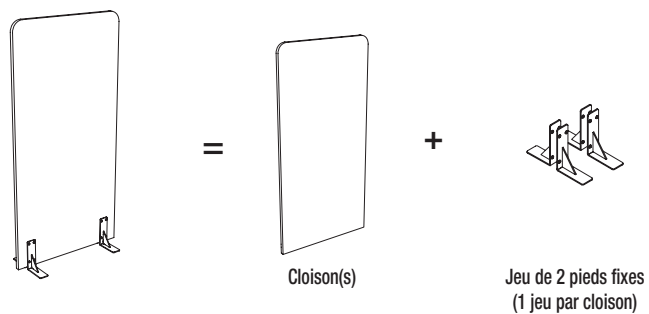

PANNEAUX ÉCRANS

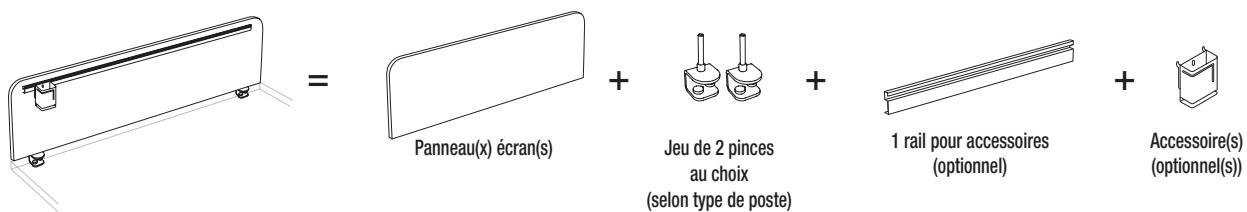

PANNEAUX ÉCRANS

PANNEAUX FRONTAUX H. 40 CM

À compléter obligatoirement par des pinces de fixation vendues séparément.

	L. 80 cm
	L. 100 cm
	L. 120 cm
	L. 140 cm
	L. 160 cm
	L. 180 cm
	L. 200 cm

TISSU CAT. A		MÉLAMINE	
Réf.	Prix HT	Réf.	Prix HT
6 712 007 + #1	CHF 236,-	6 712 001 + #2	CHF 108,-
6 712 008 + #1	CHF 263,-	6 712 002 + #2	CHF 135,-
6 712 009 + #1	CHF 277,-	6 712 003 + #2	CHF 149,-
6 712 010 + #1	CHF 290,-	6 712 004 + #2	CHF 162,-
6 712 011 + #1	CHF 311,-	6 712 005 + #2	CHF 176,-
6 712 012 + #1	CHF 324,-	6 712 006 + #2	CHF 189,-
6 712 019 + #1	CHF 338,-	-	-

PINCES DE FIXATION

En métal époxy. Compatibles avec des plateaux ép. 19 à 30 mm.

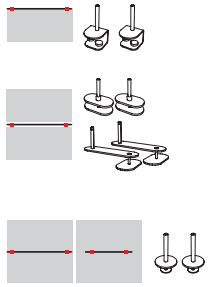

Pour postes individuels
Fixation frontale

Réf.	Prix HT
6 712 013 + #3	CHF 84,-

Pour postes en vis-à-vis ou postes structure partagée 2 plateaux
Fixation double - Hors 4LINE
Fixation double - Uniquement 4LINE

6 712 014 + #3	CHF 63,-
6 712 016 + #3	CHF 101,-

Pour postes structure partagée monoplateau
Fixation traversante

2 options au choix :
- Choisir un panneau de 40 cm de moins que la longueur du plateau
- Choisir un panneau de la même longueur que celle du plateau

6 712 015 + #3	CHF 55,-
----------------	----------

— Panneau écran
■ Pinces de fixation

OPTIONS

RAILS POUR ACCESSOIRES

En métal époxy.

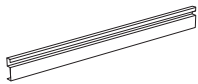

Rail L. 56 cm pour panneau écran L. 80 cm	6 459 029 + #3	CHF 78,-
Rail L. 76 cm pour panneau écran L. 100 cm	6 459 024 + #3	CHF 80,-
Rail L. 96 cm pour panneau écran L. 120 cm	6 459 025 + #3	CHF 81,-
Rail L. 116 cm pour panneau écran L. 140 cm	6 459 026 + #3	CHF 82,-
Rail L. 136 cm pour panneau écran L. 160 cm	6 459 027 + #3	CHF 84,-
Rail L. 156 cm pour panneau écran L. 180/200 cm	6 459 028 + #3	CHF 85,-

Réf.	Prix HT
------	---------

ACCESSOIRES

En métal epoxy. À fixer sur le rail pour accessoires. Peuvent également se poser sur le bureau.

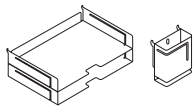

Bacs à courrier
Départ L. 33,5 x P. 22 x H. 5 cm
Suivant L. 33,5 x P. 22 x H. 5,2 cm

Pot à crayons
L. 8,4 x P. 3,8 x H. 10 cm

7 521 001 + #3	CHF 77,-
7 521 002 + #3	CHF 77,-
7 521 003 + #3	CHF 49,-

CLOISONS

CLOISONS H. 160 X L. 80 CM

À compléter obligatoirement par un lot 2 pieds vendu séparément



H. 160 x L. 80 cm

TISSU CAT. A		MÉLAMINE	
Réf.	Prix HT	Réf.	Prix HT
6 712 024 + #1	CHF 473,-	6 459 067 + #2	CHF 290,-

LOT DE 2 PIEDS STABILISATEURS

En métal epoxy



Le lot

Réf.	Prix HT
6 459 088 + #3	CHF 155,-

Pinces de fixation et pieds métal
Vendus séparément.
À commander obligatoirement

Nuancier

TISSU						MELAMINE								MÉTAL*				
#1 Panneaux écrans ép. 25 mm		#1 Cloisons ép. 25 mm				#2 Panneaux écrans ép. 19 mm / Cloisons ép. 25 mm								#3 Pinces / Pieds / Rails / Accessoires				
Cat. A	Cat. B	Cat. D	Cat. A	Cat. B	Cat. D	MG	N5	R9	N8	RZ	R1	R5	R3	N6	SO	SA	SC	SG
KD	Bondai	Step / Step mélange Chili	Fenice	KD	Bondai	Step / Step mélange Chili	Fenice	+10%										

*Rails et Accessoires : SO et SA en stock uniquement

Comment commander Solange ?

CLOISONS

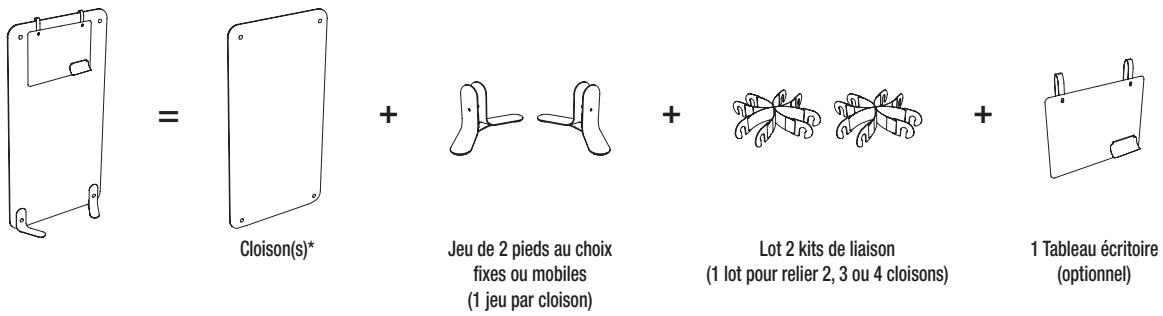

PANNEAUX ÉCRANS

A fixer

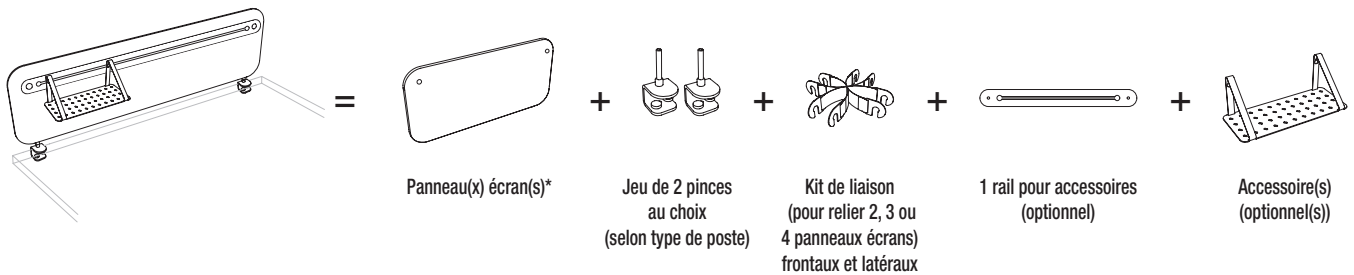

A poser

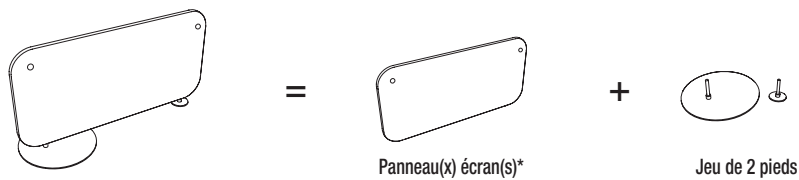

*Les cloisons et panneaux écrans SOLANGE ont systématiquement des boutons sur les 2 faces

Cloisons tissu

CLOISONS TISSU ACOUSTIQUES ET NON ACOUSTIQUES

Version non acoustique

Panneau ép. 47 mm.

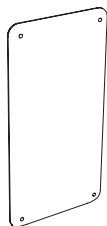

H. 118,5 x L. 80 cm
 H. 118,5 x L. 120 cm
 H. 158,5 x L. 80 cm
 H. 158,5 x L. 120 cm
 H. 178,5 x L. 80 cm
 H. 178,5 x L. 120 cm

Réf.	Tissu Cat. A Prix HT	Tissu Cat. B Prix HT	Tissu Cat. D Prix HT
6 387 105 + #1	CHF 479,-	CHF 527,-	CHF 763,-
6 387 106 + #1	CHF 567,-	CHF 608,-	CHF 844,-
6 387 107 + #1	CHF 540,-	CHF 581,-	CHF 817,-
6 387 108 + #1	CHF 648,-	CHF 689,-	CHF 932,-
6 387 109 + #1	CHF 587,-	CHF 641,-	CHF 932,-
6 387 110 + #1	CHF 675,-	CHF 743,-	CHF 1 053,-

Version acoustique

Panneau punaisable ép. 47mm

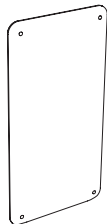

H. 118,5 x L. 80 cm
 H. 118,5 x L. 120 cm
 H. 158,5 x L. 80 cm
 H. 158,5 x L. 120 cm
 H. 178,5 x L. 80 cm
 H. 178,5 x L. 120 cm

6 493 315 + #1	CHF 621,-	CHF 662,-	CHF 905,-
6 493 316 + #1	CHF 709,-	CHF 749,-	CHF 986,-
6 493 317 + #1	CHF 675,-	CHF 722,-	CHF 959,-
6 493 318 + #1	CHF 790,-	CHF 830,-	CHF 1 073,-
6 493 319 + #1	CHF 729,-	CHF 783,-	CHF 1 080,-
6 493 320 + #1	CHF 810,-	CHF 878,-	CHF 1 195,-

La hauteur indiquée pour les cloisons est celle avec des pieds fixes. + 6.5 cm pour la version avec pieds sur roulettes

JEU DE 2 PIEDS

En métal époxy - Pieds livrés avec les boutons ABS des cloisons - Boutons coloris blanc pour pieds SO/SA et gris anthracite pour pieds SC/SG

Pour cloisons fixes - Configurations cloison seule



Jeu 2 pieds fixes
 Composé de 2 pieds stabilisateurs

6 387 120 + #2 **CHF 169,-**

Pour cloisons fixes - Configurations cloisons multiples (en ligne ou en angles multiples)



Jeu 2 pieds fixes
 Composé d'un pied stabilisateur et un petit pied

6 387 121 + #2 **CHF 162,-**

Pour cloisons mobiles - Configurations cloison seule



Jeu 2 pieds sur roulettes
 4 roulettes noires Ø 65 mm dont 2 avec frein

6 387 122 + #2 **CHF 196,-**

KIT DE LIAISON NOIR

Permet de relier 2, 3 ou 4 cloisons entre elles, en ligne ou multidirectionnel grâce aux boutons vissés en haut et en bas des cloisons.



Lot 2 kits de liaison

6 387 116 **CHF 95,-**

Options pour cloisons

TABLEAU ÉCRITOIRE

Tableau PMMA blanc L. 70 x H 58,5 cm avec plumier en métal epoxy - Se pose sur le haut de la cloison grâce aux pinces (coloris assorti au plumier)



Tableau blanc avec plumier

6 386 124 + #3 **CHF 311,-**

! Jeu de pieds Vendus séparément À commander obligatoirement.
 À compléter éventuellement par un kit de liaison pour relier les cloisons entre elles

Nuancier

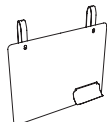
TISSU				#2 Pieds				MÉTAL				Pour plus de choix, Retrouvez toutes les finitions disponibles de cette gamme dans notre nuancier général p. 152 ou dans eolnet.fr (rubrique MyEOLShop)
Cat. A	#1 Cloisons Cat. B	Cat. D		SO	SA	SC	SG	SO	SA	SC	SG	
Bondai	B5	Step / Step mélange Chili	Fenice Cyber									

 **Pinces de fixation.**
Vendues séparément. À commander obligatoirement

Panneaux écrans tissu acoustiques

PANNEAUX ÉCRANS

Panneau punaisable ép. 47 mm

Frontaux et latéraux H. 40 cm

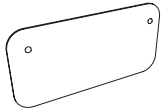

L. 70 cm
L. 80 cm
L. 100 cm
L. 120 cm
L. 140 cm
L. 160 cm
L. 180 cm

Réf.	Tissu Cat. A Prix HT	Tissu Cat. B Prix HT	Tissu Cat. D Prix HT
6 459 200 + #1	CHF 351,-	CHF 378,-	CHF 486,-
6 459 201 + #1	CHF 365,-	CHF 392,-	CHF 506,-
6 459 202 + #1	CHF 392,-	CHF 419,-	CHF 533,-
6 459 203 + #1	CHF 405,-	CHF 432,-	CHF 547,-
6 459 204 + #1	CHF 419,-	CHF 446,-	CHF 560,-
6 459 205 + #1	CHF 432,-	CHF 459,-	CHF 574,-
6 459 206 + #1	CHF 459,-	CHF 486,-	CHF 601,-

Frontaux et latéraux H. 50 cm

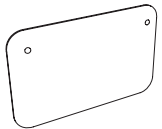

L. 70 cm
L. 80 cm
L. 100 cm
L. 120 cm
L. 140 cm
L. 160 cm
L. 180 cm

6 459 207 + #1	CHF 412,-	CHF 439,-	CHF 554,-
6 459 208 + #1	CHF 425,-	CHF 452,-	CHF 567,-
6 459 209 + #1	CHF 452,-	CHF 479,-	CHF 594,-
6 459 210 + #1	CHF 466,-	CHF 493,-	CHF 608,-
6 459 211 + #1	CHF 479,-	CHF 513,-	CHF 621,-
6 459 212 + #1	CHF 493,-	CHF 527,-	CHF 635,-
6 459 213 + #1	CHF 527,-	CHF 554,-	CHF 668,-

Frontaux H. 70 cm

Se positionnent devant le plateau et servent à la fois de séparation et de voile de fond.

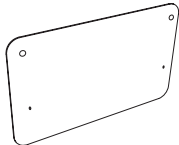

L. 120 cm
L. 140 cm
L. 160 cm
L. 180 cm

6 459 136 + #1	CHF 635,-	CHF 662,-	CHF 844,-
6 459 137 + #1	CHF 648,-	CHF 675,-	CHF 864,-
6 459 138 + #1	CHF 662,-	CHF 689,-	CHF 878,-
6 459 139 + #1	CHF 722,-	CHF 749,-	CHF 932,-

PINCES DE FIXATION

En métal époxy - Pincés livrés avec les boutons ABS des panneaux écrans - Boutons coloris blanc pour pincés SO/SA et gris anthracite pour pincés SC/SG.
Compatibles avec des plateaux ép. 19 à 30 mm. Pour plateaux coulissants, nous contacter.

Fixation frontale

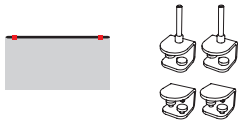

Pour postes individuels - fixation frontale

Panneaux H. 40 et 50 cm

6 459 140 + #2 **CHF 105,-**

Panneaux H. 70 cm

6 459 143 + #2 **CHF 90,-**

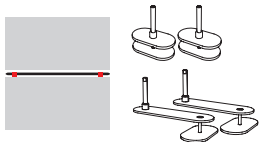

Pour postes individuels en vis-à-vis ou postes structure partagée 2 plateaux - fixation double

Panneaux H. 40 et 50 cm - Hors 4Line

6 459 144 + #2 **CHF 77,-**

Panneaux H. 40 et 50 cm - Uniquement 4Line

6 459 152 + #2 **CHF 88,-**

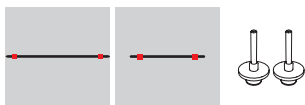

Pour postes structure partagée monoplateau - fixation traversante

Panneaux H. 40 et 50 cm

2 options au choix : - Choisir un panneau de 40 cm de moins que la longueur du plateau
- Choisir un panneau de la même longueur que celle du plateau

6 459 145 + #2 **CHF 63,-**

Fixation latérale

Pensez à ajouter un kit de liaison vendu à l'unité pour une meilleure tenue des panneaux entre eux.



Pour postes individuels et partagés - fixation latérale en extrémité. À visser dans le chant du plateau

Panneaux H. 40 et 50 cm

6 459 141 + #2 **CHF 70,-**

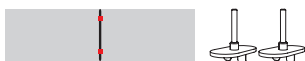













Pour postes partagés Départ/Suivant - Pincés à positionner entre 2 plateaux.

Panneaux H. 40 et 50 cm

6 459 142 + #2 **CHF 77,-**

Nuancier

TISSU			MÉTAL				#3 Rails / Accessoires			
Cat. A	#1 Panneaux écrans Cat. B	Cat. D	#2 Pincés				#3 Rails / Accessoires			
	 B5	 Step / Step mélange Chili	 SO	 SA	 SC	 SG	 SO	 SA	 SC	 SG
Bondai		Ferice Cyber								

 **Pour plus de choix,**
Retrouvez toutes les finitions disponibles de cette gamme dans notre nuancier général p. 152 ou dans eolnet.fr (rubrique MyEOLShop)

JEU DE 2 PIEDS POUR PANNEAU ÉCRAN À POSER

Support composé de 2 platines en métal (ø 28 et 7 cm) à visser sous le panneau écran.
Compatible avec les panneaux écrans H. 40 et 50 cm, toutes longueurs.
Coloris SO, SA, SG en stock. Coloris SC sur délai.

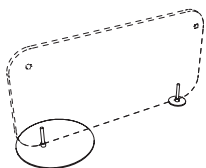

Jeu de 2 pieds pour panneau écran H. 40 et 50 cm

Réf.

Prix HT

6 459 167 + #2

CHF 128,-

KIT DE LIAISON NOIR

Pour une meilleure tenue des panneaux écrans entre eux, nous vous conseillons d'ajouter un kit de liaison entre les panneaux écrans frontaux et latéraux.
Permet de relier 2,3 ou 4 panneaux écrans entre eux, grâce aux boutons.



Kit de liaison - vendu à l'unité (existe aussi en lot 2 kits de liaison, voir page 59)

6 459 168

CHF 49,-

Options pour panneaux écrans

Réf.

Prix HT

RAILS

En métal epoxy - Se fixent sur les panneaux écrans grâce aux boutons ABS vissés aux extrémités.
Lorsque le rail est positionné sur un panneau écran en latéral, il est impératif de ne mettre que des accessoires légers (tableau magnétique ou plumier uniquement).
NE PERMET PAS DE SUPPORTER UN BRAS SUPPORT ÉCRAN



Pour panneaux : L. 80 cm

L. 100 cm

L. 120 cm

L. 140 cm

L. 160 cm

L. 180 cm

6 459 146 + #3

CHF 84,-

6 459 147 + #3

CHF 88,-

6 459 148 + #3

CHF 92,-

6 459 149 + #3

CHF 95,-

6 459 150 + #3

CHF 97,-

6 459 151 + #3

CHF 101,-

ACCESSOIRES

En métal epoxy - Se fixent et coulissent sur le rail grâce à des diabolos fournis avec chaque accessoire.
Inclus 4 diabolos (2 blancs et 2 gris anthracite)

Tableau magnétique - Fourni sans plots magnétiques



L. 27,5 x H. 27,5 cm x ép. 10/10 mm

6 386 120 + #3

CHF 35,-

Bacs à courrier

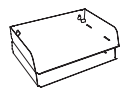

Départ - L. 33,5 x H. 6 x P. 25,5 cm

Suivant - L. 33,5 x H. 6,5 x P. 25,5 cm

7 626 014 + #3

CHF 90,-

7 626 015 + #3

CHF 90,-

Bac de rangement

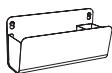

L. 38,2 x H. 18,5 x P. 12,9 cm

6 500 008 + #3

CHF 142,-

Étagère

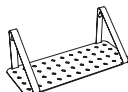

L. 45 x H. 17 x P. 19 cm

7 626 017 + #3

CHF 119,-

Plumier



L. 22,5 x H. 7,5 x P. 12 cm

6 386 121 + #3

CHF 42,-

Rangements



Caisson métal

Page 64 ›

.....



Mélina

Page 66 ›

.....



Caisson méla éco

Page 67 ›

.....



Rehausse

Page 67 ›

.....



Léo NOUVEAU

Page 68 ›

.....



Gustave

Page 69 ›

.....



James

Page 70 ›

.....



Armand

Page 71 ›

.....



Camille

Page 74 ›

.....



Navert

Page 75 ›

.....



Ariv

Page 76 ›

.....



Armoires démontables

Page 77 ›

.....



Classeurs

Page 77 ›

.....



Rayonnages

Page 78 ›

.....



Vestiaires

Page 80 ›

.....

Caissons mobiles

Réf.

Prix HT

CAISSONS FAIBLE ENCOMBREMENT

TOP MÉTAL

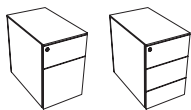

L : 32 cm
H : 50.5 cm
P : 53.3 cm

A l'unité

2 tiroirs dont 1 DS*

2 276 172 + #1

CHF 479,-

3 tiroirs

2 276 173 + #1

CHF 479,-

Coloris sur demande⁽¹⁾ : Lot de 8 unités de même coloris

2 tiroirs dont 1 DS*

2 276 224 + #1

CHF 4 239,-

3 tiroirs

2 276 225 + #1

CHF 4 239,-

CAISSONS STANDARDS

TOP MÉTAL

Sans tirette plumier

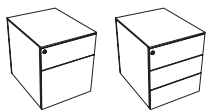

L : 42 cm
H : 50.5 cm
P : 53.3 cm

A l'unité

2 tiroirs dont 1 DS*

2 276 168 + #1

CHF 554,-

3 tiroirs

2 276 169 + #1

CHF 554,-

Coloris sur demande⁽¹⁾ : Lot de 8 unités de même coloris

2 tiroirs dont 1 DS*

2 276 220 + #1

CHF 4 806,-

3 tiroirs

2 276 221 + #1

CHF 4 806,-

Avec tirette plumier

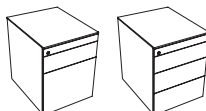

L : 42 cm
H : 50.5 cm
P : 53.3 cm

A l'unité

2 tiroirs dont 1 DS* + tirette plumier

2 276 177 + #1

CHF 635,-

3 tiroirs + tirette plumier

2 276 178 + #1

CHF 635,-

Coloris sur demande⁽¹⁾ : Lot de 8 unités de même coloris

2 tiroirs dont 1 DS* + tirette plumier

2 276 226 + #1

CHF 5 589,-

3 tiroirs + tirette plumier

2 276 227 + #1

CHF 5 589,-

TOP MÉLAMINE ÉP 19 MM

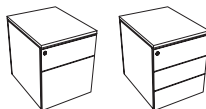

L : 42.3 cm
H : 52.4 cm
P : 53.5 cm

A l'unité

2 tiroirs dont 1 DS*

2 276 216 + #1 #2

CHF 648,-

3 tiroirs

2 276 217 + #1 #2

CHF 648,-

Coloris sur demande⁽¹⁾ : Lot de 8 unités de même coloris

2 tiroirs dont 1 DS*

2 276 222 + #1 #2

CHF 5 717,-

3 tiroirs

2 276 223 + #1 #2

CHF 5 717,-

CAISSONS GRANDE PROFONDEUR

SB, SC et SO uniquement

TOP MÉTAL

Avec tirette plumier

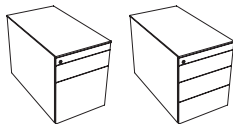

L : 42 cm
H : 55.5 cm
P : 79 cm

A l'unité

2 tiroirs dont 1 DS* + tirette plumier

2 276 170 + #1

CHF 830,-

3 tiroirs + tirette plumier

2 276 171 + #1

CHF 830,-

TOP MÉLAMINE ÉP 25 MM

Avec tirette plumier

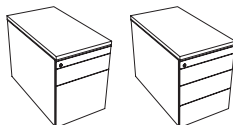

L : 43.2 cm
H : 57.4 cm
P : 80 cm

A l'unité

2 tiroirs dont 1 DS* + tirette plumier

2 276 218 + #1 #2

CHF 878,-

3 tiroirs + tirette plumier

2 276 219 + #1 #2

CHF 878,-

*DS : dossiers suspendus

⁽¹⁾ Coloris sur demande : Blanc structuré ZO, Gris clair SD, Vert émeraude X3, Aluminium gris foncé SI, Bleu saphir SN. Nous consulter.

Caissons métal

Catalogue p. 130

Caissons porteurs

Possibilité de positionner une rehausse

SANS TOP

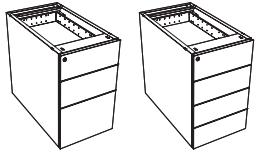

L. : 42 cm
H. : 71 cm
P. : 77 cm

A l'unité

3 tiroirs dont 1 pour DS*
4 tiroirs plats

Coloris sur demande⁽¹⁾ : Lot de 12 unités de même coloris

3 tiroirs dont 1 pour DS*
4 tiroirs plats

Réf.

Prix HT

2 276 167 + #1

CHF 884,-

2 276 165 + #1

CHF 884,-

2 276 230 + #1

CHF 11 597,-

2 276 231 + #1

CHF 11 597,-

Caissons extension

TOP MÉLAMINE ÉP 25 MM

Se juxtapose à gauche ou à droite d'un bureau P. 80 cm

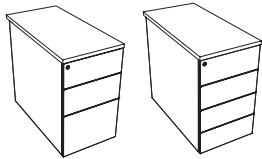

L. : 43.2 cm
H. : 73.5 cm
P. : 80 cm

A l'unité

3 tiroirs dont 1 pour DS*
4 tiroirs plats

Coloris sur demande⁽¹⁾ : Lot de 12 unités de même coloris

3 tiroirs dont 1 pour DS*
4 tiroirs plats

2 276 213 + #1 #2

CHF 911,-

2 276 214 + #1 #2

CHF 911,-

2 276 232 + #1 #2

CHF 11 934,-

2 276 233 + #1 #2

CHF 11 934,-

Caissons retour

TOP MÉLAMINE ÉP 25 MM

Se juxtapose à la suite d'un retour P. 60 cm (retour sur pied ou plan compact)

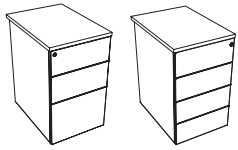

L. : 43.2 cm
H. : 73.5 cm
P. : 60 cm

A l'unité

3 tiroirs dont 1 pour DS*
4 tiroirs plats

Coloris sur demande⁽¹⁾ : Lot de 8 unités de même coloris

3 tiroirs dont 1 pour DS*
4 tiroirs plats

2 276 210 + #1 #2

CHF 783,-

2 276 211 + #1 #2

CHF 783,-

2 276 228 + #1 #2

CHF 6 892,-

2 276 229 + #1 #2

CHF 6 892,-

Options



L. : 42 cm
P. : 53.3 cm

Coussin d'assise tissu - ép. 30 mm

Pour caissons standards mobiles avec top métal L. 42 cm. Fixation par bandes aimantées

TISSU CAT. A

2 276 203 + #3

CHF 162,-



Poubelle fixation magnétique - Coloris blanc OG

Bac à déchets 9L

7 531 001 OG

CHF 115,-



Séparateurs pour tiroirs plats (en ABS noir)

Lot de 3 séparateurs obliques

2 276 175

CHF 155,-



Lot de 3 séparateurs verticaux

2 276 174

CHF 74,-



Lot 8 entretoises (en métal)

Permet de réhausser les caissons H.73.5 cm de 20 ou 40 mm.

2 276 070

CHF 155,-

*DS : dossiers suspendus

⁽¹⁾ Coloris sur demande : Blanc structuré ZO, Gris clair SD, Vert émeraude X3, Aluminium gris foncé SI, Bleu saphir SN. Nous consulter

Nuancier

MÉTAL #1 Caisson				MÉLAMINE #2 Top								TISSU #3 - Coussin d'assise					
														Cat. A 	Cat. B 	Cat. C 	Cat. C
SO	SB	SC	SG	MG	N5	R6	R9	N8	R5	R1	RZ	R3	N6	Bondai	B5	Step / Step mélange	Secret

Produits / Coloris : **En stock** | **Sur délai 6 semaines**

RANGEMENTS

Caissons mobiles



L. : 32 cm
H. : 49.5 cm
P. : 55.5 cm

Faible encombrement

1 tiroir

2 733 042 + #1 + #3

CHF 412,-



L. : 43.2 cm
H. : 58.7 cm
P. : 55.5 cm

Caissons standards

2 tiroirs dont 1 DS*

2 733 053 + #1 + #3

CHF 493,-

3 tiroirs

2 733 052 + #1 + #3

CHF 493,-

Caisson extension

Top ép. 25 mm - Se juxtapose à gauche ou à droite d'un bureau P. 80 cm.



L. : 43.2 cm
H. : 73.5 cm
P. : 80 cm

3 tiroirs dont 1 pour DS*

2 733 057 + #1 + #2 + #3

CHF 810,-

Caissons retour

Top ép 25 mm.

L. 43.2 cm : Se juxtapose à la suite d'un retour P. 60 cm (retour sur pied ou plan compact)

L. 80 et 120 cm : Se fixent à gauche ou à droite d'un bureau (platine de liaison fournie)

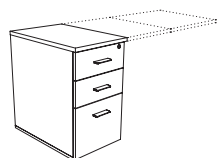

L. : 43.2 cm
H. : 73.5 cm
P. : 60 cm

3 tiroirs dont 1 pour DS*

Avec top L. 43,2 cm

2 733 054 + #1 + #2 + #3

CHF 668,-

Avec top L. 80 cm

2 733 055 + #1 + #2 + #3

CHF 776,-

Avec top L. 120 cm

2 733 056 + #1 + #2 + #3

CHF 810,-

*DS : dossiers suspendus

Nuancier

MÉLAMINE

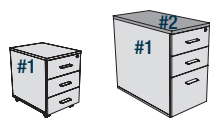

#1 Corps + Façades + Top (caissons mobiles) - #2 Top (caisson retour et extension)



MG



N5



R6



R9



N8



RZ



R1



R5



R3



N6

MÉTAL

#3 Poignée



SO



SB



SG



Pour plus de choix,
Retrouvez toutes les finitions
disponibles de cette gamme
dans notre nuancier général p. 152 ou
dans eolnet.fr (rubrique MyEOLShop)

Caissons mélamine éco Catalogue p. 134

Caissons mobiles

Top ép. 19 mm



L : 43.6 cm
H : 59.1 cm
P : 56 cm

2 tiroirs dont 1 DS*
3 tiroirs

2 301 080 + #1 + #2
2 301 081 + #1 + #2

Réf.

Prix HT

CHF 338,-

CHF 338,-

Caisson extension

Top ép. 25 mm - Se juxtapose à gauche ou à droite d'un bureau P. 80 cm.



L : 43.2 cm
H : 73.5 cm
P : 80 cm

3 tiroirs dont 1 DS*

2 301 083 + #1 + #2

CHF 594,-

Caissons retour

Top ép. 25mm - Se juxtapose à la suite d'un retour P. 60 cm (retour sur pied ou plan compact).



L : 43.2 cm
H : 73.5 cm
P : 60 cm

3 tiroirs dont 1 DS*

2 301 082 + #1 + #2

CHF 506,-

*DS : dossiers suspendus

Nuancier

MÉLAMINE
#1 Caissons



MG



N8



R1

MÉTAL
#2 Poignées



SB



SG



Pour plus de choix,
Retrouvez toutes les
finitions disponibles de
cette gamme dans notre nuancier
général p. 152 ou dans eolnet.fr
(rubrique MyEOLShop),

Rehausse Catalogue p. 134

Rehausse ouverte

Avec fond mélamine pour caissons et towers P. 80 cm. Dessous ép. 25 mm.

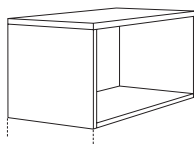

L : 43.2 cm
H : 40 cm
P : 80 cm

2 423 478 + #1

CHF 311,-

Nuancier

MÉLAMINE
#1 Rehausse



MG



N5



R6



R9



N8



RZ



R1



R5



R3



N6

Towers métal L. 42 cm

Réf.

Prix HT

Coloris du corps, top et façade assortis - Poignée en plastique.

CAISSON BAS H. 69,5 CM - SANS TOP

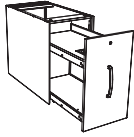

P. 80 cm

2 307 001 + #1

CHF 891,-

CAISSON MI-HAUTEUR H. 110 CM - AVEC TOP

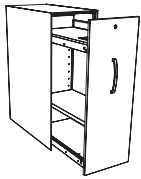

P. 80 cm

2 307 002 + #1

CHF 1 316,-

Option

TOP POUR CAISSON PORTEUR H. 69,5 CM

En mélamine ép. 25 mm



L. 43,2 x P. 80 cm

2 307 003 + #2

CHF 61,-

Nuancier

MÉTAL				MÉLAMINE									
#1 Corps, top et façade				#2 Top ép. 25 mm									
SO	SB	SC	SG	MG	N5	R6	R9	N8	RZ	R1	R5	R3	N6

Towers L. 43,2 cm

Réf.

Prix HT

HAUTEUR BUREAU 73,5 CM

Coloris du corps, top et façade au choix - Poignée en aluminium.

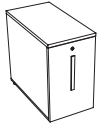

P. 80 cm
P. 70 cm

2 302 016 + #1 #2 #3 CHF 1 343,-
2 302 021 + #1 #2 #3 CHF 1 303,-

H. 113,5 CM

Corps et top assortis, coloris de façade au choix - Poignée en aluminium.

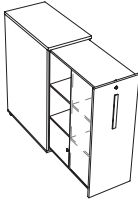
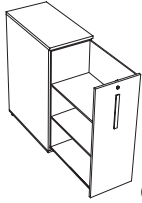

① Individuel

P. 80 cm
P. 70 cm

2 302 017 + #1 #3 CHF 1 519,-
2 302 022 + #1 #3 CHF 1 472,-

② Partagé

Accès des 2 côtés du caisson avec rangement sécurisé inclus de chaque côté. 2 tablettes de chaque côté dont 1 ajustable

P. 80 cm
P. 70 cm

2 302 018 + #1 #3 CHF 1 843,-
2 302 023 + #1 #3 CHF 1 796,-

Options

ÉLECTRIFICATION

Se fixe sur les deux préperçages du fond. Un rail en partie haute permet de maintenir les câbles à l'aide de crochets. Une ouverture en partie basse permet le passage du câble à l'extérieur du caisson.



1 prise courant + 2 USB A - FR

6 097 057 CHF 440,-

RAILS ET ACCESSOIRES

En métal epoxy. Le rail se fixe sur la paroi intérieure du tower individuel. Les accessoires se positionnent ensuite sur le rail



Rail L. 62 cm - Pour Towers P. 80 cm
Rail L. 52 cm - Pour Towers P. 70 cm

2 302 009 + #4 CHF 68,-
2 302 013 + #4 CHF 65,-



Bac de rangement

6 500 008 + #4 CHF 142,-



Tableau magnétique - Sans plots magnétiques

6 386 120 + #4 CHF 34,-



Étagère

7 626 017 + #4 CHF 122,-



Plumier

6 386 121 + #4 CHF 41,-

FILEURS

Comblent l'espace laissé entre 2 caissons dos à dos.



Pour caissons H. 73,5 cm
Pour caissons H. 113,5 cm

2 302 010 + #4 CHF 216,-
2 302 011 + #4 CHF 263,-

ACCESSOIRES DS* POUR TABLETTE MÉLAMINE

À fixer par vis à bois sur la longueur de la tablette. Permet la pose de dossiers suspendus. Attention : vérifier la dimension en fonction du format des dossiers suspendus.

Support DS - 65 cm - Pour caisson P. 80 cm
Support DS - 55 cm - Pour caisson P. 70 cm

2 302 012 SO ou SG CHF 88,-
2 302 014 SO ou SG CHF 81,-

*DS : dossiers suspendus

Nuancier

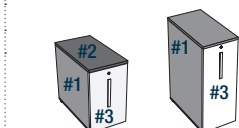

MÉLAMINE - TOWERS H. 73,5 CM

#1 Corps / Top Towers H. 113,5 cm - #2 Top Towers H. 73,5 cm - #3 Façade

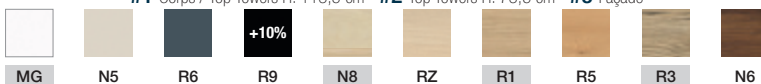

MÉTAL

#4 Options



Pour bench P. 165 cm

4 PORTES MÉLAMINE

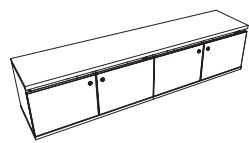

Top L. 165 cm

1 206 011 + #1

CHF 142,-



+ Casier 2 portes

1 206 038 + #2 #3

CHF 689,-

CHF 1 520,-



+ Casier 2 portes

1 206 038 + #2 #3

CHF 689,-

2 PORTES MÉLAMINE + 1 CUBE MÉTAL + 1 CUBE FILAIRE

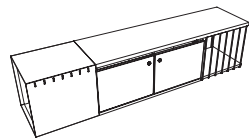

Top L. 123,75 cm

1 206 018 + #1

CHF 108,-



+ Casier 2 portes

1 206 038 + #2 #3

CHF 689,-

CHF 1 506,-



+ Cube métal

1 206 015 + #4

CHF 311,-



+ Cube filaire avec tablette mélamine

1 206 039 + #4 #2

CHF 398,-

PIEDS DE SOUTIEN POUR MEUBLE L. 165 CM



Pied de soutien incliné en hêtre massif (platine en métal)

Pour gamme ROBIN

1 206 045 + #5

CHF 284,-



Pied de soutien droit en métal

Pour gamme ARIAL

1 206 035 + #4

CHF 203,-

Pour gamme CONECT

1 206 036 + #4

CHF 203,-

Pour bench P. 142 cm

MEUBLE 2 PORTES MÉLAMINE + 1 NICHE (INCLUS PIED DE SOUTIEN)

Coloris du corps assorti au top

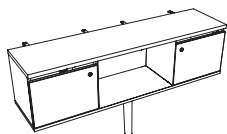

Pour gamme ROBIN (pied bois)

1 206 044 + #1 #3 #5

CHF 1 229,-

Pour gamme ARIAL (pied métal)

1 206 031 + #1 #3 #4

CHF 1 148,-

Pour gamme CONECT (pied métal)

1 206 032 + #1 #3 #4

CHF 1 148,-

Options



Séparateur métal 4 cases

Pour meuble L.142 cm uniquement - A insérer dans la niche

L. 57 x H. 33,5 x P. 33,7 cm

1 206 009 + #4

CHF 216,-



Support courrier pour casier 2 portes

A suspendre au dos de la porte du casier - Vendu à l'unité.

L. 24,2 x H. 32,4 x P. 7,2 cm

1 067 796 + #4

CHF 68,-

Clé pass

Permet d'ouvrir les portes du casier en cas de perte de la clé fournie

L'unité

1 206 025

CHF 14,-

Nuancier

MÉLAMINE

#1 Top - #2 Corps / Tablette - #3 Portes



MÉTAL

#4 Pied de soutien (ARIAL / CONECT)
Cubes / Options

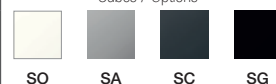

MÉTAL/HÊTRE MASSIF

#5 Pied de soutien (ROBIN)













Armoires portes battantes	L. 80 CM - Tablettes mélamine		L. 100 CM - Tablettes mélamine		L. 120 CM - Tablettes métalliques DS*	
	Réf.	Prix HT	Réf.	Prix HT	Réf.	Prix HT
H. 73,5 CM 1 tablette - 2 HC* (L. 80 cm) / 1 HC* (L.100/120 cm)						
 2 portes mélamine	2 424 103 + #1 #2 #3	CHF 486,-	2 424 105 + #1 #2 #3	CHF 554,-	2 424 137 + #1 #2 #3	CHF 621,-
H. 100 CM 2 tablettes - 2 HC*						
 2 portes mélamine	2 424 148 + #1 #2 #3	CHF 574,-	2 424 149 + #1 #2 #3	CHF 641,-	2 424 150 + #1 #2 #3	CHF 736,-
H. 113,5 CM 2 tablettes - 3 HC*						
 2 portes mélamine	2 424 106 + #1 #2 #3	CHF 621,-	2 424 107 + #1 #2 #3	CHF 695,-	2 424 138 + #1 #2 #3	CHF 790,-
H. 133,5 CM 3 tablettes - 3 HC*						
 2 portes mélamine	2 424 108 + #1 #2 #3	CHF 729,-	2 424 110 + #1 #2 #3	CHF 797,-	2 424 139 + #1 #2 #3	CHF 938,-
H. 202,1 CM 4 tablettes - 5 HC*						
 2 portes mélamine	2 424 111 + #1 #2 #3	CHF 905,-	2 424 115 + #1 #2 #3	CHF 1 046,-	2 424 140 + #1 #2 #3	CHF 1 249,-
 4 portes mélamine	2 424 112 + #1 #2 #3	CHF 1 046,-	-	-	-	-











Armoires portes coulissantes	L. 100 CM - Tablettes mélamine		L. 120 CM - Tablettes métalliques DS*	
	Réf.	Prix HT	Réf.	Prix HT
H. 73,5 CM 1 tablette - 1 HC*				
 2 portes mélamine	2 424 116 + #1 #2 #3	CHF 871,-	2 424 119 + #1 #2 #3	CHF 959,-
H. 100 CM 2 tablettes - 2 HC*				
 2 portes mélamine	2 424 154 + #1 #2 #3	CHF 884,-	2 424 155 + #1 #2 #3	CHF 979,-
H. 113,5 CM 2 tablettes - 3 HC*				
 2 portes mélamine	2 424 117 + #1 #2 #3	CHF 1 006,-	2 424 120 + #1 #2 #3	CHF 1 148,-
H. 133,5 CM 3 tablettes - 3 HC*				
 2 portes mélamine	2 424 118 + #1 #2 #3	CHF 1 114,-	2 424 121 + #1 #2 #3	CHF 1 303,-





*DS : dossiers suspendus - *HC : Hauteur classeur - 1HC = 32 cm ; Hors armoires et bibliothèques H. 73.5 x L. 100/120 cm qui disposent de 2 espaces H. 31 cm + H. 32 cm.

Nuancier

MÉLAMINE										
#1 Top / Corps - Tablettes					#2 Portes					
										
MG	N5	R6	R9	N8	RZ	R1	R5	R3*	N6	RK

*Sur délai pour les Top / Corps - Tablettes.

MÉTAL						ALTUGLAS®				
#3 Poignées			#4 Pieds meuble bas			#5 Tablettes			Portes rehausse et meuble bas	
										
SO	SB	SG	SO	SA	SC	SG	SO	SA	SC	OA

		L. 80 CM - Tablettes mélamine		L. 100 CM - Tablettes mélamine		L. 120 CM - Tablettes métalliques DS*	
Bibliothèques		Réf.	Prix HT	Réf.	Prix HT	Réf.	Prix HT
H. 73,5 CM	1 tablette - 2 HC* (L. 80 cm) / 1 HC* (L.100/120 cm)						
	Sans portes	2 424 141 + #1	CHF 297,-	2 424 142 + #1	CHF 331,-	2 424 143 + #1	CHF 419,-
H. 100 CM	2 tablettes - 2 HC*						
		2 424 151 + #1	CHF 344,-	2 424 152 + #1	CHF 392,-	2 424 153 + #1	CHF 513,-
H. 113,5 CM	2 tablettes - 3 HC*						
	Sans portes	2 424 012 + #1	CHF 385,-	2 424 036 + #1	CHF 432,-	2 424 056 + #1	CHF 560,-
H. 133,5 CM	3 tablettes - 3 HC*						
	Sans portes	2 424 013 + #1	CHF 493,-	2 424 037 + #1	CHF 554,-	2 424 057 + #1	CHF 675,-
	1/2 portes mélamine - 1/2 sans portes	2 424 122 + #1 #2 #3	CHF 689,-	2 424 124 + #1 #2 #3	CHF 783,-	-	-
H. 202,1 CM	4 tablettes - 5 HC*						
	Sans portes	2 424 016 + #1	CHF 560,-	2 424 039 + #1	CHF 641,-	2 424 058 + #1	CHF 911,-
	1/3 portes mélamine - 2/3 sans portes	2 424 125 + #1 #2 #3	CHF 763,-	2 424 127 + #1 #2 #3	CHF 871,-	-	-

		L. 80 CM - Tablettes mélamine	
Penderie		Réf.	Prix HT
H. 202,1 CM			
	2 portes mélamine Aménagement intérieur : 2/3 penderie (1 tablette porte cintre), 1/3 tablettes	2 424 128 + #1 #2 #3	CHF 1 094,-

		L. 165 CM	
Meubles séparateurs		Réf.	Prix HT
Non disponible en coloris noir RK			
	H. 113,5 cm - 2 tablettes - 2 HC* Module 2 portes mélamine H. 71 cm + Rehausse portes Altuglas® H. 42,5 cm (coloris blanc OA)	2 424 129 + #1 #2 #3	CHF 2 086,-
	H. 156 cm - 3 tablettes - 3 HC* Module 2 portes mélamine H. 113,5 cm + Rehausse portes Altuglas® H. 42,5 cm (coloris blanc OA)	2 424 130 + #1 #2 #3	CHF 1 809,-

		L. 100 CM		L. 120 CM		L. 165 CM	
Meubles bas		Réf.	Prix HT	Réf.	Prix HT	Réf.	Prix HT
H. 55,2 CM							
Non disponible en coloris noir RK 2 portes Altuglas® coloris blanc OA. Poignée bague chromée - Sur pieds métal. Possibilité d'ajouter un coussin d'assise, voir p. 65.							
	1 HC*	2 424 131 + #1 OA #4	CHF 905,-	2 424 132 + #1 OA #4	CHF 972,-	2 424 133 + #1 OA #4	CHF 1 114,-

*DS : dossiers suspendus - *HC : Hauteur classeur - 1HC = 32 cm ; Hors armoires et bibliothèques H. 73.5 x L. 100/120 cm qui disposent de 2 espaces H. 31 cm + H. 32 cm.

Options	L. 80 CM		L. 100 CM		L. 120 CM		
	Réf.	Prix HT	Réf.	Prix HT	Réf.	Prix HT	
TABLETTES SUPPLÉMENTAIRES							
Tablettes pour armoires portes battantes ou bibliothèques							
	Tablette métal pour DS*	2 423 040 + #5	CHF 68,-	2 423 557 + #5	CHF 88,-	2 423 539 + #5	CHF 108,-
	Tablette mélamine	2 423 502 + #1	CHF 54,-	2 423 612 + #1	CHF 68,-	-	-
Tablettes pour armoires portes coulissantes							
	Tablette métal pour DS*	-	-	2 425 074 + #5	CHF 88,-	2 425 066 + #5	CHF 101,-
	Tablette mélamine	-	-	2 425 053 + #1	CHF 68,-	-	-
Tablettes pour meubles séparateurs							
Pour meuble L. 165 cm, nécessite 2 tablettes L. 80 cm							
	Tablette métal pour DS*	1 067 730 + #5	CHF 88,-	-	-	-	-
	Tablette mélamine	1 067 730 + #1	CHF 88,-	-	-	-	-
DESSUS DE FINITION GRANDE LARGEUR							
Pour liaison / consolidation de 2 à 3 armoires							
		2 423 574 + #1	CHF 108,-	2 423 575 + #1	CHF 128,-	2 423 576 + #1	CHF 155,-

*DS : dossiers suspendus - *HC : Hauteur classeur - 1HC = 32 cm ; Hors armoires et bibliothèques H. 73.5 x L. 100/120 cm qui disposent de 2 espaces H. 31 cm + H. 32 cm.

Nuancier

MÉLAMINE										
#1 Top / Corps - Tablettes				#2 Portes						
MG	N5	R6	R9	N8	RZ	R1	R5	R3*	N6	RK

*Sur délai pour les Top / Corps - Tablettes.

MÉTAL						ALTUGLAS®				
#3 Poignées			#4 Pieds meuble bas			#5 Tablettes			Portes rehausse et meuble bas	
SO	SB	SG	SO	SA	SC	SG	SO	SA	SC	OA

Corps mélamine

A compléter avec des portes métal ou mélamine (ouverture des portes à droite). Dimensions utiles d'une case L.37,4 x H 34,9 x P 39 cm. P. 43,2 cm. Coloris MG et R1 en stock, autres coloris sur délai.

H.75,5 CM		Réf.	Prix HT
	Meuble 2 cases - L. 41,2 cm	1 067 847 + #1	CHF 425,-
	Meuble 4 cases - L. 80,7 cm	1 067 784 + #1	CHF 628,-
H. 112,3 CM			
	Meuble 3 cases - L. 41,2 cm	1 067 848 + #1	CHF 506,-
	Meuble 6 cases - L. 80,7 cm	1 067 785 + #1	CHF 837,-
	Meuble 9 cases - L. 120 cm	1 067 801 + #1	CHF 1 256,-
H. 149,1 CM			
	Meuble 4 cases - L. 41,2 cm	1 067 849 + #1	CHF 628,-
	Meuble 12 cases - L. 120 cm	1 067 802 + #1	CHF 1 397,-

FERMETURE À CLÉ



FERMETURE À CODE

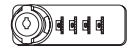

Portes mélamine

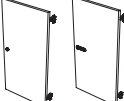
	Réf.	Prix HT	Réf.	Prix HT
	Porte pour 1 case			
	1 067 788 + #1	CHF 108,-	1 067 806 + #1	CHF 108,-
	1 067 789 + #1	CHF 108,-	1 067 807 + #1	CHF 108,-
	Porte pour 2 cases			
	1 067 790 + #1	CHF 142,-	1 067 808 + #1	CHF 142,-
	1 067 791 + #1	CHF 142,-	1 067 809 + #1	CHF 142,-





FERMETURE À CODE















Portes métal

	Réf.	Prix HT
	Porte pour 1 case	
	1 067 850 + #2	CHF 108,-
	1 067 851 + #2	CHF 108,-
	Porte pour 2 cases	
	1 067 852 + #2	CHF 142,-
	1 067 853 + #2	CHF 142,-

Options

	Réf.	Prix HT
	Support courrier	
	Se pose derrière les portes avec fente courrier uniquement	
	1 067 796 + #2	CHF 68,-
	1 067 804 + #2	CHF 61,-
	Tablette mélamine	
	Se positionne dans la case double. Permet de séparer la grande case en 2 espaces	
	1 067 805 + #1	CHF 41,-
	Lot de 4 pieds carrés ABS	
	1 067 752 01	CHF 68,-
	Socles 4 pieds métal - Avec vérins de réglage (Coloris SO en stock, autres coloris sur délai)	
	1 067 798 + #2	CHF 243,-
	1 067 797 + #2	CHF 277,-
	Clé pass	
	1 067 814	CHF 14,-
	1 067 800	CHF 14,-

Nuancier



MÉLAMINE									MÉTAL			
#1 Corps* / Portes / Tablette									#2 Portes / Supports courrier* / Socles*			
		 +10%						 +10%				
MG	N5	R9	N8	R1	R5	R3	N6	RK	SO	SA	SC	SG



Pour plus de choix, Retrouvez toutes les finitions disponibles de cette gamme dans notre nuancier général p. 152 ou dans eolnet.fr (rubrique MyEOLShop).

* Structures : uniquement MG et R1 en stock - Supports courrier / Socles : uniquement SO en stock



























Armoires à rideaux monoblocs - P. 43 cm

	L. 120 CM			L. 100 CM			L. 80 CM		
	Réf.	Prix HT Cat. 1	Prix HT Cat. 2	Réf.	Prix HT Cat. 1	Prix HT Cat. 2	Réf.	Prix HT Cat. 1	Prix HT Cat. 2
H. 198 CM - 4 tablettes - 5 HC*									
	4 425 002 + #1	CHF 1 019,-	CHF 1 080,-	4 425 019 + #1	CHF 1 019,-	CHF 1 080,-	4 425 013 + #1	CHF 1 114,-	CHF 1 175,-
H. 136 CM - 3 tablettes - 3 HC*									
	4 425 025 + #1	CHF 1 060,-	CHF 1 114,-	4 425 026 + #1	CHF 1 046,-	CHF 1 094,-	-	-	-
H. 120 CM - 2 tablettes - 3 HC*									
	4 425 028 + #1	CHF 952,-	CHF 1 026,-	-	-	-	-	-	-
H. 100 CM - 2 tablettes - 2 HC*									
	4 425 001 + #1	CHF 797,-	CHF 837,-	4 425 020 + #1	CHF 797,-	CHF 837,-	4 425 015 + #1	CHF 830,-	CHF 857,-
H. 72,6 CM - 1 tablette - 2 HC*									
	4 425 040 + #1	CHF 918,-	CHF 959,-	4 425 043 + #1	CHF 918,-	CHF 959,-	4 425 045 + #1	CHF 878,-	CHF 911,-

* Hauteur classeurs.

Accessoires Navert	L. 120 CM		L. 100 CM		L. 80 CM	
	Réf.	Prix HT	Réf.	Prix HT	Réf.	Prix HT
Tablettes supplémentaires	4 470 071 + #2	CHF 47,-	4 470 179 + #2	CHF 47,-	4 470 220 + #2	CHF 41,-
Tablettes de consultation	4 470 228 SG	CHF 284,-	-	-	-	-
Châssis télescopiques	4 470 061 SG	CHF 338,-	4 470 059 SG	CHF 331,-	4 470 224 SG	CHF 317,-
Tops de finition en mélamine	4 470 052 + #3	CHF 128,-	4 470 051 + #3	CHF 115,-	4 470 050 + #3	CHF 95,-
	Réf.	Prix HT				
Séparateur vertical - Vendu par lot de 5	4 470 222 SG	CHF 297,-				

Nuancier

MÉTAL CAT. 1 #1 Corps - Rideaux Unicolore				MÉTAL CAT. 2 #1 Corps - Rideaux Corps gris aluminium				MÉTAL CAT. 2 #1 Corps - Rideaux Corps gris anthracite							
															
MÉTAL #2 Tablettes supplémentaires				MÉTAL				MÉTAL				MÉTAL			
															

(1) Tablette blanche avec corps unis blanc et noir pour les autres finitions de corps. - * SO spécifique Navert : blanc cassé

Armoires à rideaux monoblocs - P. 43 cm

L. 120 CM

L. 100 CM

L. 80 CM

Tablettes assorties au coloris du corps de l'armoire

H. 198 CM - 4 TABLETTES - 5 HC*

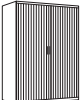
	Réf.	Prix HT Cat. 1	Prix HT Cat. 2	Réf.	Prix HT Cat. 1	Prix HT Cat. 2	Réf.	Prix HT Cat. 1	Prix HT Cat. 2
	4 436 020 + #1	CHF 986,-	CHF 1 046,-	4 436 019 + #1	CHF 986,-	CHF 1 046,-	4 436 018 + #1	CHF 1 080,-	CHF 1 134,-

H. 160,8 CM - 3 TABLETTES - 4 HC*

	4 436 016 + #1	CHF 1 100,-	CHF 1 148,-	4 436 015 + #1	CHF 1 100,-	CHF 1 148,-	-	-	-
--	----------------	-------------	-------------	----------------	-------------	-------------	---	---	---

H. 135 CM - 2 TABLETTES - 3 HC*

	4 436 012 + #1	CHF 1 026,-	CHF 1 073,-	4 436 011 + #1	CHF 1 006,-	CHF 1 053,-	-	-	-
--	----------------	-------------	-------------	----------------	-------------	-------------	---	---	---

H. 118,3 CM - 2 TABLETTES - 3 HC*

	4 436 055 + #1	CHF 918,-	CHF 986,-	4 436 054 + #1	CHF 918,-	CHF 986,-	-	-	-
--	----------------	-----------	-----------	----------------	-----------	-----------	---	---	---

H. 105 CM - 2 TABLETTES - 2 HC*

	4 436 008 + #1	CHF 770,-	CHF 810,-	4 436 007 + #1	CHF 770,-	CHF 810,-	4 436 006 + #1	CHF 803,-	CHF 837,-
--	----------------	-----------	-----------	----------------	-----------	-----------	----------------	-----------	-----------

H. 72,1 CM - 1 TABLETTE - 2 HC*

	4 436 152 + #1	CHF 891,-	CHF 925,-	4 436 151 + #1	CHF 891,-	CHF 925,-	4 436 150 + #1	CHF 851,-	CHF 891,-
---	----------------	-----------	-----------	----------------	-----------	-----------	----------------	-----------	-----------

H. 71 CM - 1 TABLETTE - 1 HC*

	4 436 158 + #1	CHF 776,-	CHF 803,-	4 436 157 + #1	CHF 756,-	CHF 783,-	4 436 156 + #1	CHF 729,-	CHF 763,-
--	----------------	-----------	-----------	----------------	-----------	-----------	----------------	-----------	-----------

REHAUSSE H. 42,6 CM

	4 436 004 + #1	CHF 702,-	CHF 736,-	4 436 003 + #1	CHF 702,-	CHF 736,-	-	-	-
--	----------------	-----------	-----------	----------------	-----------	-----------	---	---	---

* Hauteur classeurs.

L. 120 CM

L. 100 CM

L. 80 CM

Accessoires Ariv

	Réf.	Prix HT	Réf.	Prix HT	Réf.	Prix HT
Tablettes supplémentaires	4 470 040 + #2	CHF 54,-	4 470 039 + #2	CHF 54,-	4 470 038 + #2	CHF 47,-
Tablette de consultation	4 470 048 SC	CHF 311,-	-	-	-	-
Châssis télescopiques	4 470 045 SC	CHF 250,-	4 470 044 SC	CHF 250,-	4 470 043 SC	CHF 250,-
Traverses et arceaux pour châssis télescopiques	4 470 046 SC	CHF 74,-	-	-	-	-
Trieur 16 cases format A4	4 470 041 SC	CHF 837,-	-	-	-	-
Tops de finition en mélamine	4 470 052 + #3	CHF 128,-	4 470 051 + #3	CHF 115,-	4 470 050 + #3	CHF 95,-

Réf.	Prix HT
4 470 042 SC	CHF 134,-

Nuancier

MÉTAL CAT. 1

#1 Corps - Rideaux
Unicolore

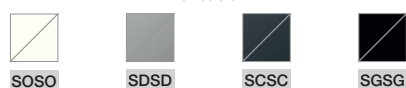

Unicolore



Corps blanc



MÉTAL CAT. 2

#1 Corps - Rideaux
Corps gris aluminium

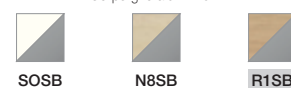

Corps gris anthracite

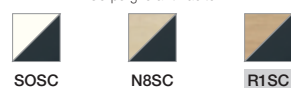

MÉTAL

#2 Tablettes supplémentaires



MÉLAMINE

#3 Tops de finition



Armoires démontables Catalogue p. 154

Armoires à rideaux - P. 45 cm

Réf.

Prix HT

ARMOIRES H.198 CM

4 tablettes + rail

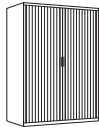

L. 120 cm

4 399 424 + #

CHF 1 040,-

L. 160 cm - avec séparation médiane et tablettes L. 80 cm

4 399 425 + #

CHF 1 391,-

Nuancier

MÉTAL # Corps + Rideaux



SDSD



SCSC

Classeurs dossiers suspendus Catalogue p. 155

Classeurs

Réf.

Prix HT

POUR FORMAT A4

L. 41,3 x P. 62,5 cm



2 tiroirs - H. 71,1 cm - A commander par 6 - L'unité :

4 333 001 + #

CHF 628,-

3 tiroirs - H. 101,6 cm

4 333 002 + #

CHF 682,-

4 tiroirs - H. 132,4 cm

4 333 003 + #

CHF 702,-

Option

Fond cranté + 2 intercalaires - Pour 1 tiroir

4 333 019 SC

CHF 115,-

Nuancier

MÉTAL # Corps + Façades



SD



SB



SC

Classeurs à tiroirs Catalogue p. 155

Classeurs

Réf.

Prix HT

POUR FORMAT A4

P. 40 x L. 41,3 cm



2 tiroirs - H. 67,2 cm

4 614 002 + #

CHF 243,-

4 tiroirs - H. 128,2 cm

4 614 001 + #

CHF 432,-

Nuancier

MÉTAL # Corps + Façades



SO





SB



SG

Rayonnages tubulaires Catalogue p. 156

Rayonnages	Réf.	DÉPART		Réf.	SUIVANT		
		Montants peints Prix HT	Montants galvanisés Prix HT		Montants peints Prix HT	Montants galvanisés Prix HT	
H. 200 CM							
	L. 100 cm - 5 tablettes						
	P. 35 cm	4 226 050 + #	CHF 290,-	CHF 257,-	4 226 056 + #	CHF 236,-	CHF 223,-
	P. 50 cm	4 226 051 + #	CHF 331,-	CHF 290,-	4 226 057 + #	CHF 270,-	CHF 257,-
	P. 70 cm	4 226 052 + #	CHF 392,-	CHF 351,-	4 226 058 + #	CHF 331,-	CHF 311,-
	L. 125 cm - 5 tablettes						
	P. 35 cm	4 226 053 + #	CHF 311,-	CHF 277,-	4 226 059 + #	CHF 257,-	CHF 236,-
	P. 50 cm	4 226 054 + #	CHF 351,-	CHF 311,-	4 226 060 + #	CHF 297,-	CHF 277,-
	P. 70 cm	4 226 055 + #	CHF 405,-	CHF 365,-	4 226 061 + #	CHF 351,-	CHF 331,-



H. 225 CM							
	L. 100 cm - 6 tablettes						
	P. 35 cm	4 226 080 + #	CHF 338,-	CHF 297,-	4 226 083 + #	CHF 284,-	CHF 270,-
	P. 50 cm	4 226 081 + #	CHF 392,-	CHF 358,-	4 226 084 + #	CHF 338,-	CHF 324,-
	P. 70 cm	4 226 082 + #	CHF 419,-	CHF 385,-	4 226 085 + #	CHF 365,-	CHF 351,-
	L. 125 cm - 6 tablettes						
	P. 35 cm	4 226 086 + #	CHF 378,-	CHF 338,-	4 226 089 + #	CHF 324,-	CHF 304,-
	P. 50 cm	4 226 087 + #	CHF 446,-	CHF 412,-	4 226 090 + #	CHF 392,-	CHF 378,-
	P. 70 cm	4 226 088 + #	CHF 473,-	CHF 439,-	4 226 091 + #	CHF 419,-	CHF 405,-

H. 250 CM							
	L. 100 cm - 7 tablettes						
	P. 35 cm	4 226 092 + #	CHF 385,-	CHF 351,-	4 226 095 + #	CHF 331,-	CHF 311,-
	P. 50 cm	4 226 093 + #	CHF 459,-	CHF 419,-	4 226 096 + #	CHF 405,-	CHF 385,-
	P. 70 cm	4 226 094 + #	CHF 493,-	CHF 459,-	4 226 097 + #	CHF 439,-	CHF 419,-
	L. 125 cm - 7 tablettes						
	P. 35 cm	4 226 098 + #	CHF 419,-	CHF 385,-	4 226 101 + #	CHF 365,-	CHF 351,-
	P. 50 cm	4 226 099 + #	CHF 513,-	CHF 473,-	4 226 102 + #	CHF 459,-	CHF 439,-
	P. 70 cm	4 226 100 + #	CHF 540,-	CHF 506,-	4 226 103 + #	CHF 479,-	CHF 466,-

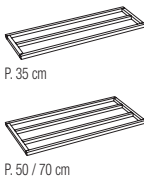
Options	LOT DE 2		LOT DE 5	
	Réf.	Prix HT	Réf.	Prix HT

TABLETTES SUPPLÉMENTAIRES					
	L. 100 cm / P. 35 cm	4 226 062 ZJ	CHF 74,-	4 271 049 ZJ	CHF 189,-
	L. 100 cm / P. 50 cm	4 226 063 ZJ	CHF 95,-	4 271 050 ZJ	CHF 236,-
	L. 100 cm / P. 70 cm	4 226 064 ZJ	CHF 115,-	4 271 051 ZJ	CHF 284,-
	L. 125 cm / P. 35 cm	4 226 065 ZJ	CHF 81,-	4 271 052 ZJ	CHF 209,-
	L. 125 cm / P. 50 cm	4 226 066 ZJ	CHF 108,-	4 271 053 ZJ	CHF 263,-
	L. 125 cm / P. 70 cm	4 226 067 ZJ	CHF 122,-	4 271 054 ZJ	CHF 304,-

DESSUS ISOREL					
	L. 100 cm / P. 35 cm	4 271 058 XW	CHF 27,-	4 226 044 XW	CHF 47,-
	L. 100 cm / P. 50 cm	4 271 059 XW	CHF 34,-	4 226 045 XW	CHF 68,-
	L. 100 cm / P. 70 cm	4 271 060 XW	CHF 41,-	4 226 046 XW	CHF 95,-
	L. 125 cm / P. 35 cm	4 271 061 XW	CHF 27,-	4 226 047 XW	CHF 47,-
	L. 125 cm / P. 50 cm	4 271 062 XW	CHF 34,-	4 226 048 XW	CHF 68,-
	L. 125 cm / P. 70 cm	4 271 063 XW	CHF 41,-	4 226 049 XW	CHF 95,-

Nuancier		MÉTAL	ISOREL
# Montants peints	# Montant galvanisés		
			
SC	ZJ	KW	

Dimensions tablettes	Largeur hors tout		Largeur utile entre les montants	Charges utiles par tablette uniformément réparties	
	Départ	Suivant		P. 35 cm	P. 50 - 70 cm
L. 100 cm	104 cm	101 cm	96 cm	135 kg	195 kg
L. 125 cm	129 cm	126 cm	121 cm	85 kg	130 kg

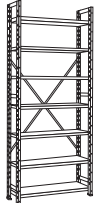

Rayonnages polyvalents Catalogue p. 157

Rayonnages	DÉPART				SUIVANT					
	Peint		Galvanisé		Peint		Galvanisé			
	Réf.	Prix HT	Réf.	Prix HT	Réf.	Prix HT	Réf.	Prix HT		
H. 200 X P. 36 CM										
	L. 90 cm									
	5 tablettes	4 322 200 SDSC	CHF 412,-	4 322 204 ZJZJ	CHF 371,-	4 322 208 SDSC	CHF 338,-	4 322 212 ZJZJ	CHF 304,-	
	6 tablettes	4 322 201 SDSC	CHF 466,-	4 322 205 ZJZJ	CHF 419,-	4 322 209 SDSC	CHF 385,-	4 322 213 ZJZJ	CHF 351,-	
	L. 120 cm									
	5 tablettes	4 322 202 SDSC	CHF 452,-	4 322 206 ZJZJ	CHF 405,-	4 322 210 SDSC	CHF 378,-	4 322 214 ZJZJ	CHF 338,-	
	6 tablettes	4 322 203 SDSC	CHF 520,-	4 322 207 ZJZJ	CHF 466,-	4 322 211 SDSC	CHF 446,-	4 322 215 ZJZJ	CHF 398,-	

H. 250 X P. 36 CM										
	L. 90 cm									
	7 tablettes	4 322 216 SDSC	CHF 527,-	4 322 220 ZJZJ	CHF 473,-	4 322 224 SDSC	CHF 452,-	4 322 228 ZJZJ	CHF 405,-	
	8 tablettes	4 322 217 SDSC	CHF 574,-	4 322 221 ZJZJ	CHF 520,-	4 322 225 SDSC	CHF 500,-	4 322 229 ZJZJ	CHF 452,-	
	L. 120 cm									
	7 tablettes	4 322 218 SDSC	CHF 567,-	4 322 222 ZJZJ	CHF 513,-	4 322 226 SDSC	CHF 486,-	4 322 230 ZJZJ	CHF 439,-	
	8 tablettes	4 322 219 SDSC	CHF 628,-	4 322 223 ZJZJ	CHF 567,-	4 322 227 SDSC	CHF 554,-	4 322 231 ZJZJ	CHF 500,-	

Option	PEINT		GALVANISÉ		
	Réf.	Prix HT	Réf.	Prix HT	
Lot de 2 tablettes supplémentaires					
	L. 90 cm	4 322 232 SD	CHF 88,-	4 322 234 ZJ	CHF 81,-
	L. 120 cm	4 322 233 SD	CHF 122,-	4 322 235 ZJ	CHF 108,-

Nuancier

MÉTAL	
Peint  SDSC	Galvanisé  ZJZJ



Dimensions tablettes	Largeur hors tout		Largeur utile entre les montants	Charges utiles par tablette uniformément réparties
	Départ	Suivant		
L. 90 cm	96.5 cm	93 cm	92.5 cm	120 kg
L. 120 cm	126.5 cm	123 cm	122.5 cm	75 kg

DÉMONTABLES



MONOBLOCS

Vestiaires industriels

INDUSTRIE PROPRE

	Réf.	Prix HT		Réf.	Prix HT		
	Départ - L. 30 cm	4 228 093 + #	CHF 284,- CHF 263,-		1 porte L. 30 cm	4 424 045 + #	CHF 338,- CHF 533,- CHF 763,- CHF 992,-
	Suivant - L. 30 cm	4 228 094 + #			2 portes L. 60 cm	4 424 046 + #	
			3 portes L. 90 cm		4 424 047 + #		
			4 portes L. 120 cm		4 424 048 + #		



INDUSTRIE SALISSANTE

	Départ - L. 40 cm	4 228 095 + #	CHF 344,- CHF 317,-		1 porte L. 40 cm	4 424 049 + #	CHF 452,- CHF 675,- CHF 992,-
	Suivant - L. 40 cm	4 228 096 + #			2 portes L. 80 cm	4 424 050 + #	
			3 portes L. 120 cm		4 424 051 + #		

Vestiaires démontables multi-cases

2 CASES - L. 30 CM

4 CASES - L. 40 CM

	Réf.	Prix HT		Réf.	Prix HT		
	Départ	4 229 031 + #	CHF 378,- CHF 365,-		Départ	4 229 033 + #	CHF 473,- CHF 459,-
	Suivant	4 229 032 + #			Suivant	4 229 034 + #	

Options

POUR VESTIAIRES MONOBLOCS ET DÉMONTABLES

Toits en pente - H. 13 x P. 50 cm

Empêchent le dépôt d'objets au-dessus des vestiaires - Finition gris clair

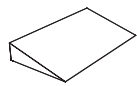

L. 60 cm	4 410 087 SD	CHF 122,-
L. 80 cm	4 410 088 SD	CHF 149,-
L. 90 cm	4 410 089 SD	CHF 155,-
L. 120 cm	4 410 090 SD	CHF 189,-

Socles banc - H. 35 x P. 80 cm

Permettent la circulation d'air et le nettoyage sous les vestiaires. Se positionnent sous un élément départ (obligatoire) + des éléments suivants. Finition gris clair



L. 60 cm	4 410 091 SD	CHF 324,-
L. 80 cm	4 410 092 SD	CHF 338,-
L. 90 cm	4 410 093 SD	CHF 338,-
L. 120 cm	4 410 094 SD	CHF 351,-

Serrure à clef

L'unité	4 410 100	CHF 14,-
---------	-----------	----------

POUR VESTIAIRES DÉMONTABLES

Socles pieds - H. 15 x P. 50 cm

Permettent la circulation d'air et le nettoyage sous les vestiaires. Se positionnent sous un élément départ (obligatoire) + des éléments suivants. Finition gris clair

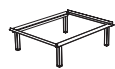

L. 60 cm	4 410 095 SD	CHF 189,-
L. 80 cm	4 410 096 SD	CHF 223,-
L. 90 cm	4 410 097 SD	CHF 223,-
L. 120 cm	4 410 098 SD	CHF 243,-

POUR VESTIAIRES MONOBLOCS

Lot de 4 pieds - H. 13,5 cm

Finition gris clair



jeu de 4 pieds	4 410 099 SD	CHF 74,-
----------------	--------------	----------





Bancs indépendants

Structure métal gris clair - Assises en lattes de bois hêtre verni.



L. 120 cm	4 410 101 SD	CHF 304,-
L. 160 cm	4 410 102 SD	CHF 365,-
L. 200 cm	4 410 103 SD	CHF 432,-

Nuancier

MÉTAL			
# Vestiaires industriels		# Vestiaires multicases	
			
SDSD	SDSK	SDSK	SDX1

Espaces réunion & collectifs



Ariel

Page 84 ›

.....



Robin

Page 87 ›

.....



Karl

Page 89 ›

.....



Modulo NOUVEAU

Page 90 ›

.....



Alma NOUVEAU

Page 99 ›

.....



Nomad NOUVEAU

Page 100 ›

.....



Martin

Page 102 ›

.....



Ping

Page 102 ›

.....



Chatbox

Page 103 ›

.....



Emi

Page 131 ›

.....



Tables pliantes

Page 104 ›

.....



Tables polyvalentes

Page 105 ›

.....



Tables abattantes

Page 106 ›

.....



Éloïse NOUVEAU

Page 107 ›

.....



Élisa NOUVEAU

Page 109 ›

.....



Évasion

Page 110 ›

.....



Gaby NOUVEAU

Page 110 ›

.....



Lucie

Page 111 ›

.....

TABLES H. 73,5 CM

**TABLES HAUTES H. 90 CM
avec repose pieds**

**TABLES HAUTES H. 104,5 CM
avec repose pieds**

 **Connectique**
En option - Voir p. 148

 **Trappe vendue séparément**
À commander obligatoirement

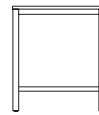
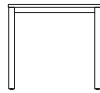

NOUVEAU



Tables carrées

	Réf.	Prix HT	Réf.	Prix HT	Réf.	Prix HT
--	------	---------	------	---------	------	---------

P. 80 CM

Plateaux nus

		L. 80 cm	2 370 377 + #1 #2	CHF 479,-	-	-	2 370 379 + #1 #2	CHF 709,-
--	---	----------	-------------------	------------------	---	---	-------------------	------------------

P. 120 CM

Plateaux pré percés en 1 point au centre pour obturateur optionnel avec connexion directe⁽¹⁾

		L. 120 cm	2 370 389 + #1 #2	CHF 702,-	-	-	2 370 390 + #1 #2	CHF 1 148,-
--	---	-----------	-------------------	------------------	---	---	-------------------	--------------------

Plateaux découpés pour trappe Soft-closing double accès 

Goulotte double métallique incluse assortie au coloris du piétement

		L. 120 cm	2 370 486 + #1 #2	CHF 756,-	-	-	2 370 487 + #1 #2	CHF 1 202,-
--	---	-----------	-------------------	------------------	---	---	-------------------	--------------------

Tables rectangulaires



P. 60 CM

Plateaux nus

		L. 120 cm	2 370 410 + #1 #2	CHF 452,-	-	-	2 370 376 + #1 #2	CHF 675,-
--	---	-----------	-------------------	------------------	---	---	-------------------	------------------

P. 80 CM

Plateaux nus

		L. 140 cm	2 370 081 + #1 #2	CHF 520,-	2 370 576 + #1 #2	CHF 911,-	2 370 381 + #1 #2	CHF 979,-
		L. 160 cm	2 370 082 + #1 #2	CHF 533,-	2 370 577 + #1 #2	CHF 938,-	2 370 382 + #1 #2	CHF 1 006,-
		L. 180 cm	2 370 083 + #1 #2	CHF 547,-	2 370 578 + #1 #2	CHF 965,-	2 370 383 + #1 #2	CHF 1 033,-
		L. 200 cm	2 370 378 + #1 #2	CHF 560,-	2 370 579 + #1 #2	CHF 992,-	2 370 384 + #1 #2	CHF 1 060,-

P. 100 CM

Uniquement plateaux MG, R1, R3 et N6 en stock

Plateaux pré percés en 2 points au centre pour obturateurs optionnels avec connexion directe⁽¹⁾

		L. 200 cm	2 370 385 + #1 #2	CHF 824,-	-	-	2 370 386 + #1 #2	CHF 1 235,-
--	---	-----------	-------------------	------------------	---	---	-------------------	--------------------

Plateaux découpés pour trappe Soft-closing double accès 

Goulotte double métallique incluse assortie au coloris du piétement

		L. 200 cm	2 370 482 + #1 #2	CHF 891,-	-	-	2 370 483 + #1 #2	CHF 1 303,-
--	---	-----------	-------------------	------------------	---	---	-------------------	--------------------

⁽¹⁾ Possibilité d'ajouter une goulotte double, nous consulter pour le choix de la dimension compatible

Nuancier

MÉLAMINE										MÉTAL			
#1 Plateaux ép. 25 mm										#2 Piétements / Repose-pieds			
													

 **Pour plus de choix,**
Retrouvez toutes les finitions disponibles de cette gamme dans notre nuancier général p. 152 ou dans eolnet.fr (rubrique MyEOLShop)

 **Connectique**
En option - Voir p. 148

 **Trappe vendue séparément**
À commander obligatoirement



Réf.

Prix HT

Réf.

Prix HT

Tables grande capacité

Si vous souhaitez d'autres dimensions (multiple de L. 120 cm), nous consulter

P. 120 CM

L. 240 cm

Ensemble composé de 2 plateaux P. 120 x 120 cm, départ/suivant avec 1 pied intermédiaire rentrant

Plateaux pré percés en 1 point au centre pour obturateur optionnel avec connexion directe ⁽¹⁾

6-8 

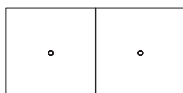

L. 240 cm

2 370 393 + #1 #2

CHF 1 337,-

2 370 394 + #1 #2

CHF 1 998,-

Plateaux découpés pour trappe Soft-closing double accès 

Goulotte double métallique incluse assortie au coloris du piétement

6-8 

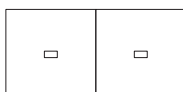

L. 240 cm

2 370 490 + #1 #2

CHF 1 458,-

2 370 491 + #1 #2

CHF 2 120,-

L. 360 cm

Ensemble composé de 3 plateaux P. 120 x 120 cm, départ/suivant avec 2 pieds intermédiaires rentrants

Plateaux pré percés en 1 point au centre pour obturateur optionnel avec connexion directe ⁽¹⁾

12 

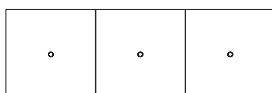

L. 360 cm

2 370 397 + #1 #2

CHF 1 971,-

2 370 398 + #1 #2

CHF 2 714,-

Plateaux découpés pour trappe Soft-closing double accès 

Goulottes doubles métalliques incluses assorties au coloris du piétement

12 

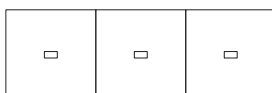

L. 360 cm

2 370 492 + #1 #2

CHF 2 174,-

2 370 493 + #1 #2

CHF 2 916,-

L. 480 cm

Ensemble composé de 4 plateaux P. 120 x 120 cm, départ/suivant avec 3 pieds intermédiaires rentrants

Plateaux pré percés en 1 point au centre pour obturateur optionnel avec connexion directe ⁽¹⁾

16 

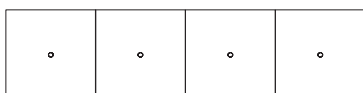

L. 480 cm

2 370 401 + #1 #2

CHF 2 606,-

2 370 402 + #1 #2

CHF 3 375,-

Plateaux découpés pour trappe Soft-closing double accès 

Goulottes doubles métalliques incluses assorties au coloris du piétement

16 

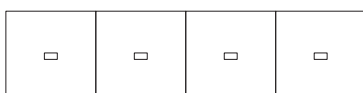

L. 480 cm

2 370 494 + #1 #2

CHF 2 876,-

2 370 495 + #1 #2

CHF 3 645,-

⁽¹⁾ Possibilité d'ajouter une goulotte double, nous consulter pour le choix de la dimension compatible

Équipées de 4 roulettes avec frein, tous types de sols. Roulettes ø 75 mm, coloris noir

 **Connectique**
En option - Voir p. 148

 **Trappe vendue séparément**
À commander obligatoirement

TABLES H. 73,5 CM

**TABLES HAUTES H. 104,5 CM
avec repose pieds**

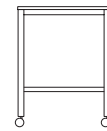
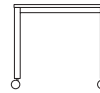

Tables carrées

P. 80 CM

Plateaux nus



L. 80 cm

2 370 462 + #1 #2

CHF 547,-

2 370 467 + #1 #2

CHF 776,-

P. 120 CM

Plateaux pré percés en 1 point au centre pour obturateur optionnel avec connexion directe⁽¹⁾



L. 120 cm

2 370 476 + #1 #2

CHF 770,-

2 370 477 + #1 #2

CHF 1 215,-

Plateaux découpés pour trappe Soft-closing double accès 

Goulotte double métallique incluse assortie au coloris du piétement

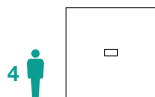

L. 120 cm

2 370 488 + #1 #2

CHF 824,-

2 370 489 + #1 #2

CHF 1 276,-

Tables rectangulaires

P. 40 CM

Section piétement 40 x 40 mm (traverse 35 x 35 mm)

Plateaux nus



L. 120 cm

2 370 460 + #1 #2

CHF 419,-

2 370 461 + #1 #2

CHF 581,-

P. 80 CM

Plateaux nus



L. 140 cm

2 370 463 + #1 #2

CHF 587,-

2 370 468 + #1 #2

CHF 1 046,-

L. 160 cm

2 370 464 + #1 #2

CHF 601,-

2 370 469 + #1 #2

CHF 1 073,-

L. 180 cm

2 370 465 + #1 #2

CHF 614,-

2 370 470 + #1 #2

CHF 1 100,-

L. 200 cm

2 370 466 + #1 #2

CHF 628,-

2 370 471 + #1 #2

CHF 1 127,-

P. 100 CM

Plateaux pré percés en 2 points au centre pour obturateurs optionnels avec connexion directe⁽¹⁾

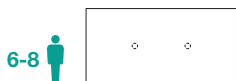

L. 200 cm

2 370 472 + #1 #2

CHF 891,-

2 370 473 + #1 #2

CHF 1 303,-

Plateaux découpés pour trappe Soft-closing double accès 

Goulotte double métallique incluse assortie au coloris du piétement



L. 200 cm

2 370 484 + #1 #2

CHF 959,-

2 370 485 + #1 #2

CHF 1 370,-

⁽¹⁾ Possibilité d'ajouter une goulotte double, nous consulter pour le choix de la dimension compatible

Nuancier

MÉLAMINE

#1 Plateaux ép. 25 mm



MÉTAL

#2 Piétements / Repose-pieds



Pour plus de choix,
Retrouvez toutes les finitions
disponibles de cette gamme dans
notre nuancier général p. 152 ou dans eolnet.fr
(rubrique MyEOLShop)

TABLES H. 73,5 CM



TABLES HAUTES H. 104,5 CM

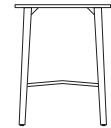

Tables carrées

TABLES H. 73,5 CM		TABLES HAUTES H. 104,5 CM	
Réf.	Prix HT	Réf.	Prix HT

P. 80 CM

Plateaux pré percés en 1 point au centre pour obturateur optionnel avec connexion directe⁽¹⁾



L. 80 cm

1 732 359 + #1 #2 + MS

CHF 803,-

1 732 360 + #1 #2 + MS

CHF 1 195,-

P. 120 CM

Plateaux pré percés en 1 point au centre pour obturateur optionnel avec connexion directe⁽¹⁾



L. 120 cm

1 732 357 + #1 #2 + MS

CHF 830,-

1 732 358 + #1 #2 + MS

CHF 1 411,-

Plateaux découpés pour trappe Soft-closing double accès 

Goulotte double métallique incluse assortie au coloris du piétement



L. 120 cm

1 732 361 + #1 #2 + MS

CHF 884,-

1 732 362 + #1 #2 + MS

CHF 1 465,-

Tables rectangulaires

P. 80 CM

Plateaux nus



L. 140 cm

1 732 347 + #1 #2 + MS

CHF 884,-

1 732 349 + #1 #2 + MS

CHF 1 546,-

L. 160 cm

1 732 348 + #1 #2 + MS

CHF 898,-

1 732 350 + #1 #2 + MS

CHF 1 566,-

P. 100 CM

Plateaux pré percés en 2 points au centre pour obturateurs optionnels avec connexion directe⁽¹⁾

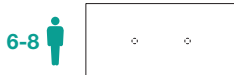

L. 200 cm

1 732 353 + #1 #2 + MS

CHF 1 073,-

1 732 354 + #1 #2 + MS

CHF 1 816,-

Plateaux découpés pour trappe Soft-closing double accès 

Goulotte double métallique incluse assortie au coloris du piétement

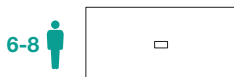

L. 200 cm

1 732 355 + #1 #2 + MS

CHF 1 141,-

1 732 356 + #1 #2 + MS

CHF 1 883,-

Tables rondes

Ø 120 CM

Plateaux pré percés en 1 point au centre pour obturateur optionnel avec connexion directe⁽¹⁾



Ø 120 cm

1 732 351 + #1 #2 + MS









CHF 830,-

1 732 352 + #1 #2 + MS

CHF 1 411,-

⁽¹⁾ Possibilité d'ajouter une goulotte double, nous consulter pour le choix de la dimension compatible

Nuancier

MÉLAMINE				MÉTAL			HÊTRE MASSIF
#1 Plateaux ép. 25 mm				#2 Platine pieds - Repose pieds			Pieds
							
MG	N5	R9	R1	SO	ZC	SG	MS

TABLES H. 73,5 CM

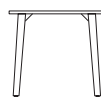

TABLES HAUTES H. 104,5 CM

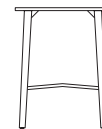

Tables grande capacité

P. 120 CM

L. 240 cm

Ensemble composé de 2 plateaux P. 120 x 120 cm avec pieds intermédiaires partagés

Plateaux pré percés en 1 point au centre pour obturateur optionnel avec connexion directe⁽¹⁾

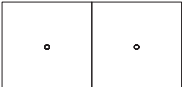
		TABLES H. 73,5 CM		TABLES HAUTES H. 104,5 CM		
		Réf.	Prix HT	Réf.	Prix HT	
6-8 		L. 240 cm	1 732 363 + #1 #2 + MS	CHF 1 519,-	1 732 364 + #1 #2 + MS	CHF 2 693,-

Plateaux découpés pour trappe Soft-closing double accès 

Goulotte double métallique incluse assortie au coloris du piétement

6-8 		L. 240 cm	1 732 375 + #1 #2 + MS	CHF 1 640,-	1 732 376 + #1 #2 + MS	CHF 2 815,-
---	---	-----------	------------------------	-------------	------------------------	-------------

L. 360 cm

Ensemble composé de 3 plateaux P.120 x 120 cm avec 4 pieds intermédiaires partagés

Plateaux pré percés en 1 point au centre pour obturateur optionnel avec connexion directe⁽¹⁾

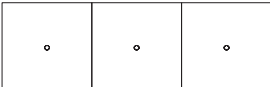
12 		L. 360 cm	1 732 377 + #1 #2 + MS	CHF 2 288,-	1 732 378 + #1 #2 + MS	CHF 3 949,-
--	---	-----------	------------------------	-------------	------------------------	-------------

Plateaux découpés pour trappe Soft-closing double accès 

Goulottes doubles métalliques incluses assorties au coloris du piétement

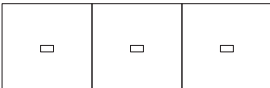
12 		L. 360 cm	1 732 379 + #1 #2 + MS	CHF 2 491,-	1 732 380 + #1 #2 + MS	CHF 4 151,-
--	---	-----------	------------------------	-------------	------------------------	-------------

L. 480 cm

Ensemble composé de 4 plateaux P. 120 x 120 cm avec 6 pieds intermédiaires partagés

Plateaux pré percés en 1 point au centre pour obturateur optionnel avec connexion directe⁽¹⁾

16 		L. 480 cm	1 732 381 + #1 #2 + MS	CHF 2 990,-	1 732 382 + #1 #2 + MS	CHF 5 130,-
--	---	-----------	------------------------	-------------	------------------------	-------------





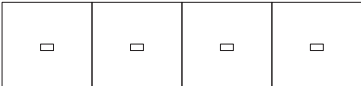



Plateaux découpés pour trappe Soft-closing double accès 

Goulottes doubles métalliques incluses assorties au coloris du piétement

16 		L. 480 cm	1 732 383 + #1 #2 + MS	CHF 3 260,-	1 732 384 + #1 #2 + MS	CHF 5 400,-
--	---	-----------	------------------------	-------------	------------------------	-------------

⁽¹⁾ Possibilité d'ajouter une goulotte double, nous consulter pour le choix de la dimension compatible

Nuancier

MÉLAMINE				MÉTAL			HÊTRE MASSIF
#1 Plateaux ép. 25 mm				#2 Platine pieds - Repose pieds			Pieds
							
MG	N5	R9	R1	SO	ZC	SG	MS

Tables carrées

Tables équipées de trappes Soft-closing double accès dans le coloris du plateau (Excepté plateau RK, trappe coloris noir).
Goulotte structurelle

Réf.	Prix HT
------	---------

P. 150 CM



L. 150 cm

Plateau nu

3 180 106 + #1 #2 CM

CHF 1 553,-



Plateau avec trappe centrale
4 pieds dont 1 électrifié

3 180 107 + #1 #2 CM

CHF 1 850,-

Tables rectangulaires

Tables équipées de trappes Soft-closing double accès dans le coloris du plateau (Excepté plateau RK, trappe coloris noir).
Goulotte structurelle

P. 150 CM

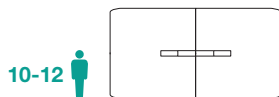

L. 280 cm

4 trappes centrales
4 pieds dont 1 électrifié

3 180 108 + #1 #2 CM

CHF 3 807,-

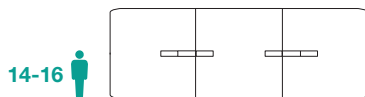

L. 420 cm

6 trappes centrales
6 pieds dont 1 électrifié

3 180 109 + #1 #2 CM

CHF 5 427,-

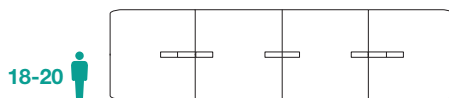

L. 560 cm

8 trappes centrales
8 pieds dont 2 électrifiés

3 180 110 + #1 #2 CM

CHF 7 290,-

Nuancier

MÉLAMINE #1 Plateaux ép. 25 mm			MÉTAL #2 Structure			CHÊNE MASSIF Piétement
N5	R7	RK +10%	ZC	ZG	ZP	CM

Comment commander ?

1) CHOISISSEZ VOTRE FORME DE TABLE ET LE NOMBRE DE PERSONNES À ACCUEILLIR

- Table ovale, elliptique, en U ..., pour 10, 12, 18 personnes ...

2) CHOISISSEZ VOTRE TYPE DE PIED ET LA FINITION - VOIR NUANCIER CI-DESSOUS

- Pieds panneaux, métal rond ou métal triangulaire

3) CHOISISSEZ VOTRE ÉLECTRIFICATION

Plateaux pré-perçés pour obturateurs optionnels : selon vos besoins, ajoutez des obturateurs, goulottes et/ou guides câbles

- Ajoutez des obturateurs ø 80 mm (voir électrification page 98)

- Ajoutez des goulottes et/ou guides câbles (voir tableau ci-dessous)

Plateaux découpés pour trappe simple accès : goulottes et guides câbles inclus dans la configuration

Ⓢ Trappe à commander en sus obligatoirement (voir électrification page 98)

(Spécificité : pour les tables ovales et elliptiques avec pieds panneaux, les plateaux d'extrémité sont pré-perçés pour obturateurs optionnels)

4) AJOUTEZ LES KITS VOILES DE FOND OPTIONNELS (Pour tables U, V, losange, rondes et extensions P. 70 cm)

Chaque kit contient le nombre nécessaire de voiles de fond pour la configuration soit 1 par plateau

Voiles de fond en mélamine ép. 19 mm (pour tables pieds panneaux) ou en métal (pour tables pieds métal)

Légende

	Pré-perçage pour obturateur
	Découpe pour trappe
	Pied panneau
	Pied métal rond ou triangulaire
	Pied métal triangulaire électrifiable (Position libre)
	Goulotte
	Guide câbles

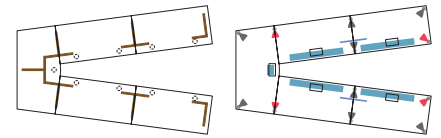

Guide pour goulottes et guides câbles (options pour tables pré-perçés pour obturateurs)

Sélectionnez la table souhaitée et référez vous au tableau ci-dessous pour connaître la dimension et le nombre de goulottes et/ou guides câbles compatibles (Goulottes et guides câbles inclus dans les tables avec plateaux découpés pour trappes selon ce tableau)

Réf.			Tables ovales				Tables elliptiques									
			L. 320 cm		L. 360 cm		L. 320 cm		L. 460 cm		L. 600 cm		L. 640 cm			
			Panneaux	Métal	Panneaux	Métal	Panneaux	Métal	Panneaux	Métal	Panneaux	Métal	Panneaux	Métal		
Pieds																
Goulottes doubles			L. 90 cm	1 067 391	1	1	-	-	1	1	2	2	3	3	2	2
			L. 130 cm	1 067 389	-	-	1	1	-	-	-	-	-	-	1	1
Goulottes simples			L. 30 cm	6 478 269	-	2	-	2	-	2	-	2	-	2	-	2
Nombre de pré-perçages obturateurs					6	6	6	6	6	6	10	10	14	14	14	14

Réf.			Tables U				Tables U fermées				Tables V		Tables Losange		Tables rondes			
			L. 275 cm		L. 315 cm		L. 410 cm		L. 450 cm		L. 356 cm		L. 577 cm		ø 270 cm			
			Panneaux	Métal	Panneaux	Métal	Panneaux	Métal	Panneaux	Métal	Panneaux	Métal	Panneaux	Métal	Panneaux	Métal		
Pieds																		
Goulottes simples			L. 30 cm	6 478 269	-	-	-	-	-	-	-	1	1	2	2	-	-	
			L. 50 cm	6 628 018	-	2	-	2	-	4	-	4	-	-	-	-	4	
			L. 70 cm	1 531 000	2	-	2	-	4	-	4	-	-	-	-	4	-	
			L. 90 cm	1 531 001	2	-	-	-	2	-	-	-	4	-	6	-	-	
			L. 110 cm	1 531 002	-	2	-	-	-	2	-	-	4	-	6	-	-	
			L. 130 cm	1 531 003	-	-	2	-	-	-	2	-	-	-	-	-	-	
			L. 150 cm	1 531 004	-	-	-	2	-	-	-	2	-	-	-	-	-	
Guides câbles					3	3	3	3	6	6	6	6	2	2	4	4	4	4
Nombre de pré-perçages obturateurs					6	6	6	6	8	8	8	8	9	9	14	14	4	4

Réf.			Kits extension P. 140 / P. 170 cm				Kits extension P. 70 cm			
			L. 140 cm		L. 180 cm		L. 140 cm		L. 180 cm	
			Panneaux	Métal	Panneaux	Métal	Panneaux	Métal	Panneaux	Métal
Pieds										
Goulottes doubles			L. 90 cm	1 067 391	1	1	-	-	-	-
			L. 130 cm	1 067 389	-	-	1	1	-	-
Goulottes simples			L. 90 cm	1 531 001	-	-	-	-	1	-
			L. 110 cm	1 531 002	-	-	-	-	-	1
			L. 130 cm	1 531 003	-	-	-	-	-	1
			L. 150 cm	1 531 004	-	-	-	-	-	1
Guides câbles					-	-	-	-	1	1
Nombre de pré-perçages obturateurs					4	4	4	4	2	2

Nuancier

Tables pieds panneaux⁽¹⁾

MÉLAMINE									
#1 Plateaux ép. 30 mm / Pieds panneaux ép. 30 mm					#4 Voiles de fond ép. 19 mm				
				+10%					+10%

(1) Si goulottes et guides câbles intégrés, coloris métal contraints :
Tables MGMT et R1R1 = métal blanc SO - Tables R3R3, N6N6 et RK RK = métal noir SG

Tables pieds métal ronds et triangulaires⁽²⁾

MÉLAMINE					MÉTAL		
#2 Plateaux ép. 30 mm					#3 Pieds, voiles de fond, goulottes et guides câbles		
				+10%			

(2) Si goulottes et guides câbles intégrés : coloris métal assortis aux pieds



PIEDS PANNEAUX MÉLAMINE

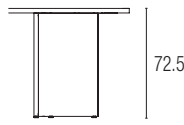

PIEDS MÉTAL ROND Ø 70 MM

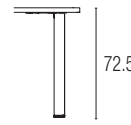

PIEDS MÉTAL TRIANGULAIRES (simples et électrifiables)

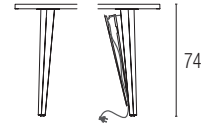

Tables ovales

L. 320 X P. 140 CM

2 plateaux droits L. 140 cm + 2 plateaux ellipses



Plateaux pré-perçés pour obturbateurs optionnels

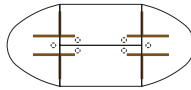

6 065 623 + #1 **CHF 2 558,-**



6 065 624 + #2 #3 **CHF 2 025,-** 6 065 625* + #2 #3 **CHF 2 093,-**



Plateaux découpés pour trappe simple accès
(+ 2 pré-perçages obturbateurs pour pieds panneaux)

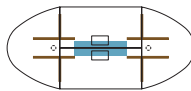

Goulotte incluse ⁽¹⁾
6 065 620 + #1 **CHF 2 666,-**

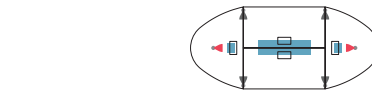

Goulottes incluses ⁽²⁾
6 065 621 + #2 #3 **CHF 2 228,-** 6 065 622* + #2 #3 **CHF 2 295,-**

L. 360 X P. 140 CM

2 plateaux droits L. 180 cm + 2 plateaux ellipses



Plateaux pré-perçés pour obturbateurs optionnels

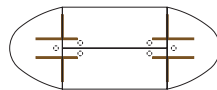

6 065 629 + #1 **CHF 2 693,-**

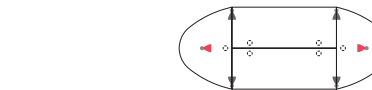

6 065 630 + #2 #3 **CHF 2 228,-** 6 065 631* + #2 #3 **CHF 2 295,-**



Plateaux découpés pour trappe simple accès
(+ 2 pré-perçages obturbateurs pour pieds panneaux)

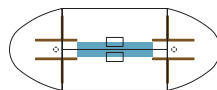

Goulotte incluse ⁽¹⁾
6 065 626 + #1 **CHF 2 828,-**

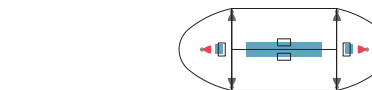

Goulottes incluses ⁽²⁾
6 065 627 + #2 #3 **CHF 2 457,-** 6 065 628* + #2 #3 **CHF 2 525,-**

Tables elliptiques

L. 320 X P. 156 CM

2 plateaux cintrés symétriques L. 140 cm + 2 plateaux ellipses



Plateaux pré-perçés pour obturbateurs optionnels

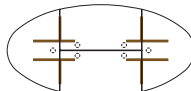

6 065 635 + #1 **CHF 2 693,-**



6 065 636 + #2 #3 **CHF 2 160,-** 6 065 637* + #2 #3 **CHF 2 228,-**



Plateaux découpés pour trappe simple accès
(+ 2 pré-perçages obturbateurs pour pieds panneaux)

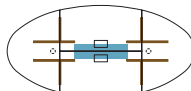

Goulotte incluse ⁽¹⁾
6 065 632 + #1 **CHF 2 801,-**

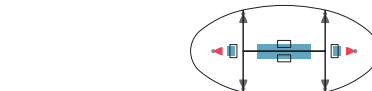

Goulottes incluses ⁽²⁾
6 065 633 + #2 #3 **CHF 2 363,-** 6 065 634* + #2 #3 **CHF 2 430,-**

(1) Si goulottes et guides câbles intégrés, coloris métal contraints : Tables MGMT et R1R1 = métal blanc SO - Tables R3R3, N6N6 et RKRK = métal noir SG
(2) Si goulottes et guides câbles intégrés : coloris métal assortis aux pieds

*6 pieds dont 2 électrifiables



PIEDS PANNEAUX MÉLAMINE

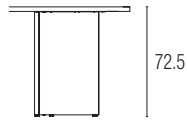

Réf.

Prix HT

PIEDS MÉTAL ROND Ø 70 MM

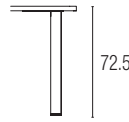

Réf.

Prix HT

PIEDS MÉTAL TRIANGULAIRES (simples et électrifiables)

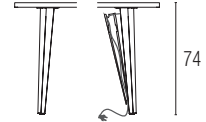

Réf.

Prix HT

Tables elliptiques

L. 460 X P. 170 CM

4 plateaux cintrés asymétriques L. 140 cm + 2 plateaux ellipses

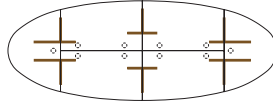

6 065 641 + #1

CHF 3 908,-

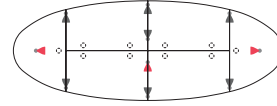

6 065 642 + #2 #3

CHF 3 375,-

6 065 643* + #2 #3

CHF 3 476,-

Plateaux pré-perçés pour obturbateurs optionnels

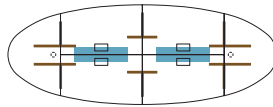

Goulottes incluses ⁽¹⁾

6 065 638 + #1

CHF 4 111,-

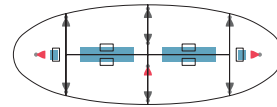

Goulottes incluses ⁽²⁾

6 065 639 + #2 #3

CHF 3 672,-

6 065 640* + #2 #3

CHF 3 773,-

Plateaux découpés pour trappe simple accès
(+ 2 pré-perçages obturbateurs pour pieds panneaux)

L. 600 X P. 170 CM

4 plateaux cintrés asymétriques L. 140 cm + 2 plateaux droits L. 140 cm + 2 plateaux ellipses

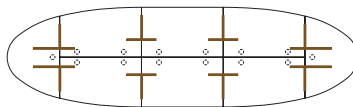

6 065 647 + #1

CHF 5 056,-

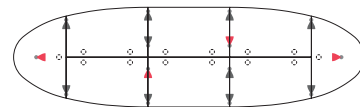

6 065 648 + #2 #3

CHF 4 523,-

6 065 649** + #2 #3

CHF 4 658,-

Plateaux pré-perçés pour obturbateurs optionnels

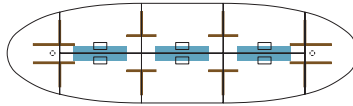

Goulottes incluses ⁽¹⁾

6 065 644 + #1

CHF 5 353,-

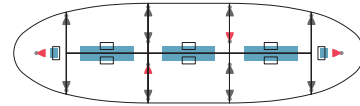

Goulottes incluses ⁽²⁾

6 065 645 + #2 #3

CHF 4 914,-

6 065 646** + #2 #3

CHF 5 049,-

Plateaux découpés pour trappe simple accès
(+ 2 pré-perçages obturbateurs pour pieds panneaux)

L. 640 X P. 170 CM

4 plateaux cintrés asymétriques L. 140 cm + 2 plateaux droits L. 180 cm + 2 plateaux ellipses

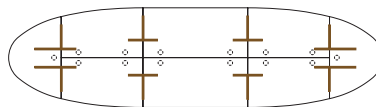

6 065 553 + #1

CHF 5 218,-

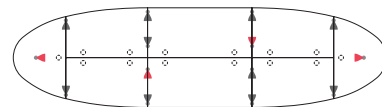

6 065 554 + #2 #3

CHF 4 752,-

6 065 555** + #2 #3

CHF 4 887,-

Plateaux pré-perçés pour obturbateurs optionnels

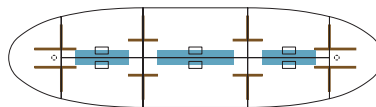

Goulottes incluses ⁽¹⁾

6 065 650 + #1

CHF 5 542,-

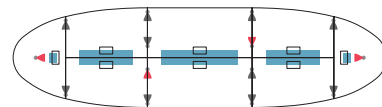

Goulottes incluses ⁽²⁾

6 065 651 + #2 #3

CHF 5 171,-

6 065 652** + #2 #3

CHF 5 306,-

Plateaux découpés pour trappe simple accès
(+ 2 pré-perçages obturbateurs pour pieds panneaux)

(1) Si goulottes et guides câbles intégrés, coloris métal contraints : Tables M6M6 et R1R1 = métal blanc SO - Tables R3R3, N6N6 et RKRK = métal noir SG
(2) Si goulottes et guides câbles intégrés : coloris métal assortis aux pieds

*10 pieds dont 3 électrifiables
**14 pieds dont 4 électrifiables



PIEDS PANNEAUX MÉLAMINE

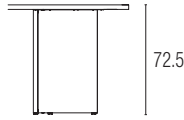

PIEDS MÉTAL ROND Ø 70 MM

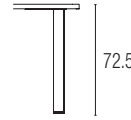

PIEDS MÉTAL TRIANGULAIRES (simples et électrifiâbles)

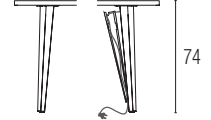

Tables U

L. 275 X P. 270 CM

2 plateaux droits L. 140 cm + 2 plateaux d'angle 90° L. 135 cm

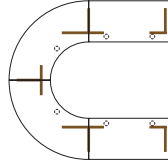

6 065 659 + #1 **CHF 3 098,-**

Plateaux pré-perçés pour obturbateurs optionnels

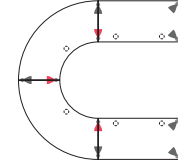

6 065 660 + #2 #3 **CHF 2 693,-** 6 065 661* + #2 #3 **CHF 2 828,-**

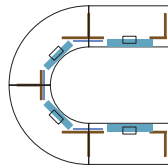

Goulottes et guides câbles inclus ⁽¹⁾

6 065 656 + #1 **CHF 3 530,-**

Plateaux découpés pour trappe simple accès

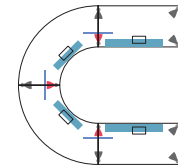

Goulottes et guides câbles inclus ⁽²⁾

6 065 657 + #2 #3 **CHF 3 125,-** 6 065 658* + #2 #3 **CHF 3 260,-**

L. 315 X P. 270 CM

2 plateaux droits L. 180 cm + 2 plateaux d'angle 90° L. 135 cm

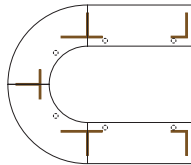

6 065 665 + #1 **CHF 3 233,-**

Plateaux pré-perçés pour obturbateurs optionnels

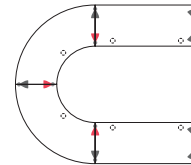

6 065 666 + #2 #3 **CHF 2 896,-** 6 065 667* + #2 #3 **CHF 3 031,-**

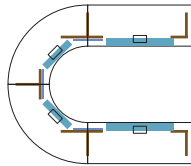

Goulottes et guides câbles inclus ⁽¹⁾

6 065 662 + #1 **CHF 3 692,-**

Plateaux découpés pour trappe simple accès

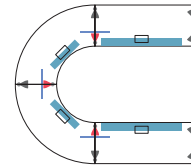

Goulottes et guides câbles inclus ⁽²⁾

6 065 663 + #2 #3 **CHF 3 355,-** 6 065 664* + #2 #3 **CHF 3 490,-**

Options voiles de fond pour tables U

KIT VOILES DE FOND H. 28 CM

Chaque kit contient le nombre nécessaire de voiles de fond pour la configuration, soit 1 par plateau.

Configuration	Matériau	Réf.	Prix HT	Pieds Métal Rond	Prix HT	Pieds Métal Triangulaires	Prix HT
Pour tables L. 275 cm	Mélamine	6 065 734 + #4	CHF 365,-	-	-	-	-
	Métal	-	-	6 065 735 + #3	CHF 405,-	6 065 735 + #3	CHF 405,-
Pour tables L. 315 cm	Mélamine	6 065 736 + #4	CHF 405,-	-	-	-	-
	Métal	-	-	6 065 737 + #3	CHF 446,-	6 065 737 + #3	CHF 446,-

(1) Si goulottes et guides câbles intégrés, coloris métal contraints : Tables M6M6 et R1R1 = métal blanc SO - Tables R3R3, N6N6 et RKRK = métal noir SG

(2) Si goulottes et guides câbles intégrés : coloris métal assortis aux pieds

*10 pieds dont 3 électrifiâbles



Obturbateurs En option - Voir p. 98
Goulottes et/ou guides câbles En option - Voir tableau p. 90 et p. 98



Trappe vendue séparément
À commander obligatoirement - Voir p. 98

PIEDS PANNEAUX MÉLAMINE

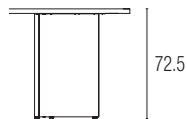

PIEDS MÉTAL ROND Ø 70 MM

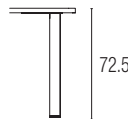

PIEDS MÉTAL TRIANGULAIRES (simples et électrifiables)

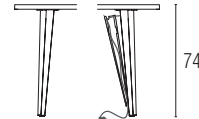

Tables U fermées

L. 410 X P. 270 CM

2 plateaux droits L. 140 cm + 4 plateaux d'angle 90° L. 135 cm

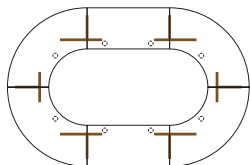

6 065 671 + #1 **CHF 4 448,-**

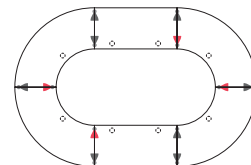

6 065 672 + #2 #3 **CHF 3 908,-** 6 065 673* + #2 #3 **CHF 4 043,-**

Plateaux pré-perçés pour obturbateurs optionnels

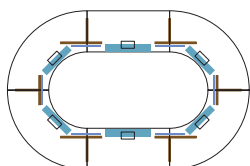

Goulottes et guides câbles inclus ⁽¹⁾
6 065 668 + #1 **CHF 5 150,-**

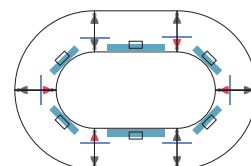

Goulottes et guides câbles inclus ⁽²⁾
6 065 669 + #2 #3 **CHF 4 610,-** 6 065 670* + #2 #3 **CHF 4 745,-**

Plateaux découpés pour trappe simple accès

L. 450 X P. 270 CM

2 plateaux droits L. 180 cm + 4 plateaux d'angle 90° L. 135 cm

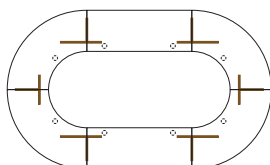

6 065 677 + #1 **CHF 4 583,-**

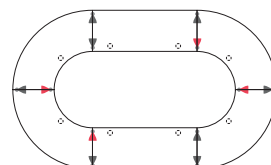

6 065 678 + #2 #3 **CHF 4 111,-** 6 065 679* + #2 #3 **CHF 4 246,-**

Plateaux pré-perçés pour obturbateurs optionnels

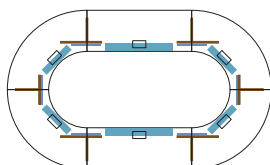

Goulottes et guides câbles inclus ⁽¹⁾
6 065 674 + #1 **CHF 5 312,-**

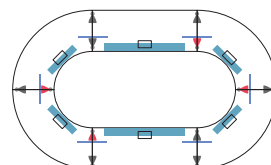

Goulottes et guides câbles inclus ⁽²⁾
6 065 675 + #2 #3 **CHF 4 840,-** 6 065 676* + #2 #3 **CHF 4 975,-**

Plateaux découpés pour trappe simple accès

Options voiles de fond pour tables U fermées

KIT VOILES DE FOND H. 28 CM

Chaque kit contient le nombre nécessaire de voiles de fond pour la configuration, soit 1 par plateau.

Configuration	Matériau	Réf.	Prix HT	Réf.	Prix HT	Réf.	Prix HT
Pour tables L. 410 cm	Mélamine	6 065 738 + #4	CHF 527,-	-	-	-	-
	Métal	-	-	6 065 739 + #3	CHF 635,-	6 065 739 + #3	CHF 635,-
Pour tables L. 450 cm	Mélamine	6 065 740 + #4	CHF 581,-	-	-	-	-
	Métal	-	-	6 065 741 + #3	CHF 675,-	6 065 741 + #3	CHF 675,-

(1) Si goulottes et guides câbles intégrés, coloris métal contraints : Tables MGMT et R1R1 = métal blanc SO - Tables R3R3, N6N6 et RKRK = métal noir SG

(2) Si goulottes et guides câbles intégrés : coloris métal assortis aux pieds

*12 pieds dont 4 électrifiables



PIEDS PANNEAUX MÉLAMINE

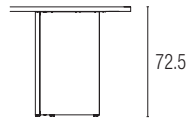

PIEDS MÉTAL ROND Ø 70 MM

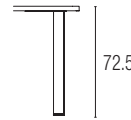

PIEDS MÉTAL TRIANGULAIRES (simples et électrifiables)

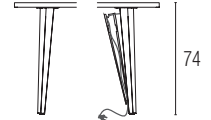

Tables V

PIEDS PANNEAUX MÉLAMINE		PIEDS MÉTAL ROND Ø 70 MM		PIEDS MÉTAL TRIANGULAIRES (simples et électrifiables)	
Réf.	Prix HT	Réf.	Prix HT	Réf.	Prix HT

L. 356 X P. 234 CM

4 plateaux droits L. 140 cm + 1 plateau trapèze

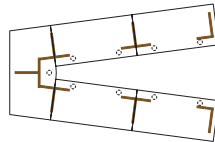

6 065 683 + #1 CHF 3 503,-

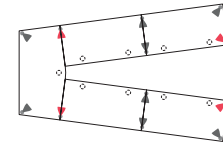

6 065 684 + #2 #3 CHF 3 098,- 6 065 685* + #2 #3 CHF 3 233,-

Plateaux pré-perçés pour obturbateurs optionnels

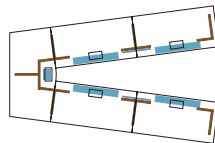

Goulottes et guides câbles inclus ⁽¹⁾
6 065 680 + #1 CHF 3 976,-

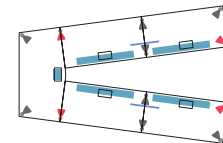

Goulottes et guides câbles inclus ⁽²⁾
6 065 681 + #2 #3 CHF 3 571,- 6 065 682* + #2 #3 CHF 3 706,-

Plateaux découpés pour trappe simple accès

Options voiles de fond pour tables V

KIT VOILES DE FOND H. 28 CM

Chaque kit contient le nombre nécessaire de voiles de fond pour la configuration, soit 1 par plateau.

Configuration	Matériau	Réf.	Prix HT	Réf.	Prix HT	Réf.	Prix HT
Pour tables L. 356 cm	Mélamine	6 065 742 + #4	CHF 392,-	-	-	-	-
	Métal	-	-	6 065 743 + #3	CHF 446,-	6 065 743 + #3	CHF 446,-

Tables losange

PIEDS PANNEAUX MÉLAMINE		PIEDS MÉTAL ROND Ø 70 MM		PIEDS MÉTAL TRIANGULAIRES (simples et électrifiables)	
Réf.	Prix HT	Réf.	Prix HT	Réf.	Prix HT

L. 577 X P. 217 CM

4 plateaux droits L. 140 cm + 2 plateaux trapèze intermédiaire + 2 plateaux trapèze en extrémité

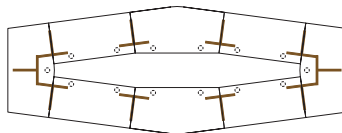

6 065 689 + #1 CHF 5 798,-

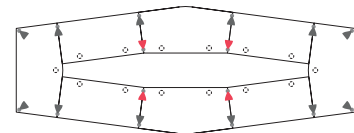

6 065 690 + #2 #3 CHF 4 988,- 6 065 691** + #2 #3 CHF 5 157,-

Plateaux pré-perçés pour obturbateurs optionnels

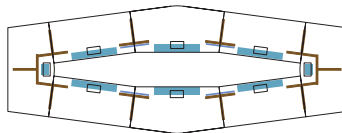

Goulottes et guides câbles inclus ⁽¹⁾
6 065 686 + #1 CHF 6 568,-

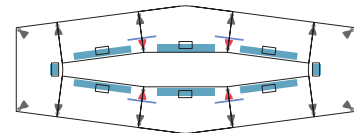

Goulottes et guides câbles inclus ⁽²⁾
6 065 687 + #2 #3 CHF 5 758,- 6 065 688** + #2 #3 CHF 5 927,-

Plateaux découpés pour trappe simple accès

Options voiles de fond pour tables losange

KIT VOILES DE FOND H. 28 CM

Chaque kit contient le nombre nécessaire de voiles de fond pour la configuration, soit 1 par plateau.

Configuration	Matériau	Réf.	Prix HT	Réf.	Prix HT	Réf.	Prix HT
Pour tables L. 577 cm	Mélamine	6 065 744 + #4	CHF 581,-	-	-	-	-
	Métal	-	-	6 065 745 + #3	CHF 702,-	6 065 745 + #3	CHF 702,-

(1) Si goulottes et guides câbles intégrés, coloris métal contraints : Tables MGMT et R1R1 = métal blanc SO - Tables R3R3, N6N6 et RKRK = métal noir SG
(2) Si goulottes et guides câbles intégrés : coloris métal assortis aux pieds

*12 pieds dont 4 électrifiables
**16 pieds dont 4 électrifiables



Obturbateurs En option - Voir p. 98

Goulottes et/ou guides câbles En option - Voir tableau p. 90 et p. 98



Trappe vendue séparément

À commander obligatoirement - Voir p. 98

PIEDS PANNEAUX MÉLAMINE

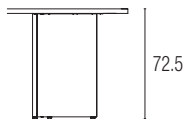

PIEDS MÉTAL ROND Ø 70 MM

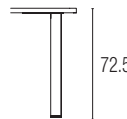

PIEDS MÉTAL TRIANGULAIRES (simples et électrifiables)

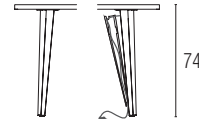

Tables rondes

Ø 270 CM

4 plateaux d'angle 90° L. 135 cm

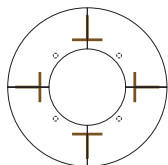

6 065 695 + #1

CHF 3 233,-

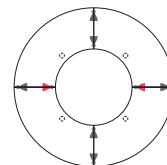

6 065 696 + #2 #3

CHF 2 963,-

6 065 697* + #2 #3

CHF 3 065,-

Plateaux pré-perçés pour obturbateurs optionnels

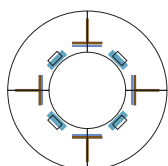

Goulottes et guides câbles inclus ⁽¹⁾

6 065 692 + #1

CHF 3 706,-

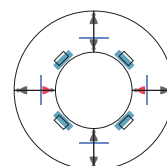

Goulottes et guides câbles inclus ⁽²⁾

6 065 693 + #2 #3

CHF 3 436,-

6 065 694* + #2 #3

CHF 3 537,-

Plateaux découpés pour trappe simple accès

Options voiles de fond pour tables rondes

KIT VOILES DE FOND H. 28 CM

Chaque kit contient le nombre nécessaire de voiles de fond pour la configuration, soit 1 par plateau.

Pour tables Ø 270 cm

Mélamine

6 065 746 + #4

CHF 338,-

-

-

-

-

Métal

-

-

6 065 747 + #3

CHF 405,-

6 065 747 + #3

CHF 405,-

Kits extensions

POUR TABLES OVALES P. 140 CM

2 plateaux droits P. 70 cm

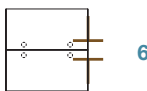

6 065 701 + #1

CHF 1 080,-

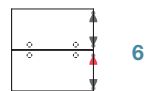

6 065 702 + #2 #3

CHF 1 080,-

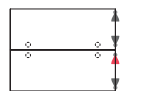

6 065 703** + #2 #3

CHF 1 114,-

Plateaux pré-perçés pour obturbateurs optionnels

L. 140 cm

L. 180 cm

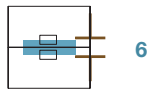

Goulotte incluse ⁽¹⁾

6 065 698 + #1

CHF 1 188,-

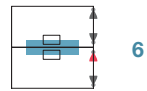

6 065 699 + #2 #3

CHF 1 188,-

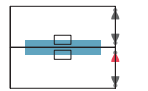

Goulotte incluse ⁽²⁾

6 065 700** + #2 #3

CHF 1 222,-

Plateaux découpés pour trappe simple accès

L. 140 cm

L. 180 cm

6 065 704 + #1

CHF 1 350,-

6 065 705 + #2 #3

CHF 1 418,-

6 065 706** + #2 #3

CHF 1 451,-

(1) Si goulottes et guides câbles intégrés, coloris métal contraints : Tables MGMT et R1R1 = métal blanc SO - Tables R3R3, N6N6 et RKRK = métal noir SG

(2) Si goulottes et guides câbles intégrés : coloris métal assortis aux pieds

*8 pieds dont 2 électrifiables

**4 pieds dont 1 électrifiable



PIEDS PANNEAUX MÉLAMINE

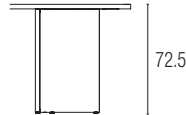

PIEDS MÉTAL ROND Ø 70 MM

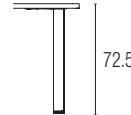

PIEDS MÉTAL TRIANGULAIRES (simples et électrifiables)



Kits extensions (suite)

POUR TABLES ELLIPTIQUES P. 170 CM

2 plateaux droits P. 85 cm

Plateaux pré-perçés pour obturbateurs optionnels

- L. 140 cm
- L. 180 cm

		6 065 713 + #1	CHF 1 148,-
		6 065 719 + #1	CHF 1 310,-

		6 065 714 + #2 #3	CHF 1 148,-			6 065 715* + #2 #3	CHF 1 181,-
		6 065 720 + #2 #3	CHF 1 377,-			6 065 721* + #2 #3	CHF 1 411,-

Plateaux découpés pour trappe simple accès

- L. 140 cm
- L. 180 cm

Goulotte incluse ⁽¹⁾

		6 065 710 + #1	CHF 1 256,-
		6 065 716 + #1	CHF 1 445,-

Goulotte incluse ⁽²⁾

		6 065 711 + #2 #3	CHF 1 256,-			6 065 712* + #2 #3	CHF 1 289,-
		6 065 717 + #2 #3	CHF 1 512,-			6 065 718* + #2 #3	CHF 1 546,-

POUR TABLES U, V, LOSANGE ET RONDES

1 plateau droit P. 70 cm

Plateaux pré-perçés pour obturbateurs optionnels

- L. 140 cm
- L. 180 cm

		6 065 725 + #1	CHF 540,-
		6 065 731 + #1	CHF 608,-

		6 065 726 + #2 #3	CHF 540,-			6 065 727** + #2 #3	CHF 567,-
		6 065 732 + #2 #3	CHF 641,-			6 065 733** + #2 #3	CHF 668,-

Plateaux découpés pour trappe simple accès

- L. 140 cm
- L. 180 cm

Goulotte et guide câbles inclus ⁽¹⁾

		6 065 722 + #1	CHF 608,-
		6 065 728 + #1	CHF 689,-

Goulotte et guide câbles inclus ⁽²⁾

		6 065 723 + #2 #3	CHF 608,-			6 065 724** + #2 #3	CHF 635,-
		6 065 729 + #2 #3	CHF 722,-			6 065 730** + #2 #3	CHF 749,-

Options voiles de fond pour extensions 1 plateau droit P. 70 cm

KIT VOILES DE FOND H. 28 CM

Chaque kit contient le nombre nécessaire de voiles de fond pour la configuration, soit 1 par plateau.

Pour extensions L. 140 cm	Mélamine	6 478 196 + #4	CHF 104,-	-	-	-	-
	Métal	-	-	1 800 196 + #3	CHF 123,-	1 800 196 + #3	CHF 123,-
Pour extensions L. 180 cm	Mélamine	6 478 198 + #4	CHF 131,-	-	-	-	-
	Métal	-	-	1 800 198 + #3	CHF 142,-	1 800 198 + #3	CHF 142,-

(1) Si goulottes et guides câbles intégrés, coloris métal contraints : Tables MGMT et R1R1 = métal blanc SO - Tables R3R3, N6N6 et RKRK = métal noir SG
(2) Si goulottes et guides câbles intégrés : coloris métal assortis aux pieds

*4 pieds dont 1 électrifiable
**2 pieds dont 1 électrifiable

Options goulottes et guides câbles

Réf.

Prix HT

Pour commander les goulottes et guides câbles correspondants et la quantité nécessaires par configuration, se référer au tableau Goulottes / Guides câbles (Voir p. 90)

GOULOTTES DOUBLES

Pour tables ovales, elliptiques et kits extension P. 140 et P. 170 cm

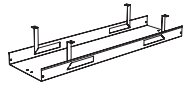

Vendues à l'unité

L. 90 cm

L. 130 cm



1 067 391 + #3

CHF 111,-

1 067 389 + #3

CHF 130,-

GOULOTTES SIMPLES

Pour tables U, V, losange, rondes et kits extensions P. 70 cm



Vendues à l'unité

L. 30 cm

L. 50 cm

L. 70 cm

L. 90 cm

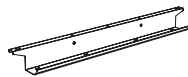

L. 110 cm

L. 130 cm

L. 150 cm



6 478 269 + #3

CHF 55,-

6 628 018 + #3

CHF 58,-

1 531 000 + #3

CHF 61,-

1 531 001 + #3

CHF 66,-

1 531 002 + #3

CHF 72,-

1 531 003 + #3

CHF 77,-

1 531 004 + #3

CHF 82,-

GUIDE CÂBLES

A positionner entre 2 goulottes pour acheminer les câbles.

Compatible tous types de pieds.



Vendus à l'unité

L. 50 cm



6 059 073 + #3

CHF 41,-

Options électrification

OBTURATEURS ÉLECTRIFIÉS

ABS injecté. Se fixent sur les plateaux pré-perçés pour obturateurs ø 80 mm.

Boîtiers équipés selon modèle d'une prise de courant fort (PC) ou d'une prise USB A+C. Fournis avec un câble d'alimentation de 2 mètres (prise EUR).



1 PC + 3 passe-câbles - Prise EU



6 478 253 + #

CHF 72,-



1 PC + 1 USB A + 1 USB C + 1 passe-câbles - Prise EU

6 478 242 + #

CHF 154,-

TRAPPES SOFT-CLOSING SIMPLE ACCÈS

Se fixe sur plateaux découpés pour trappe. Dimensions 24 x 12 cm. Brosses grises intégrées (brosses noires sur trappes noires SG). Métal blanc SO, noir SG ou aluminium OI

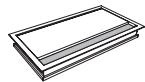

Sans boîtier prises

Permet le passage des câbles du plateau à la goulotte.



6 478 113 + #

CHF 128,-

Tables connectées

Tables disponibles en 2 hauteurs H. 74 et H. 105 cm avec ou sans réhausse pour support écran.

Piètement et structure en tube métal section carrée 30 x 30 mm.

Plateau L. 100 x P. 180 cm x ép. 25 mm.

Capot pivotant métal (assorti au coloris de la structure) inclus en bout de table permettant d'accéder à une goulotte métal pour boîtier prises.

Inclus gaine zippée coloris noir (Long. 75 ou 150 cm selon la hauteur de la table) pour la descente des câbles.

Réf.	Prix HT
------	---------

TABLE SANS REHAUSSE

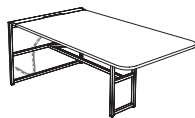

Table H. 74 cm

6 827 020 + #1 #2

CHF 1 181,-

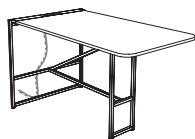

Table H. 105 cm

6 827 021 + #1 #2

CHF 1 316,-

TABLE AVEC REHAUSSE POUR SUPPORT ÉCRAN

Support écran métal noir intégré pour écran jusqu'à 42 pouces, 45 kg et Vesa 200 x 200 (TV non incluse).

Inclus cache amovible (assorti au coloris de la structure).

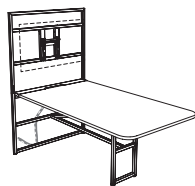

Table H. 74 cm / Structure H. 165 cm

6 827 022 + #1 #2

CHF 1 586,-

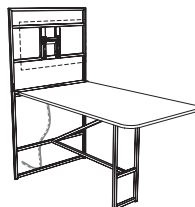

Table H. 105 cm / Structure H. 196 cm

6 827 023 + #1 #2

CHF 1 721,-

Option électrification

Nous consulter

Nuancier

MÉLAMINE										MÉTAL	
#1 Plateaux ép. 25 mm										#2 Piètement et structure	
											
MG	N5	R9	N8	RZ	R1	R5	R3	N6	ZO	ZP	

Tables assis / debout

Réf.	Prix HT
------	---------

Tables de réunion 2-6 personnes fixes ou mobiles ajustables manuellement en 2 hauteurs : H. 73.5 cm (Position assise) et H. 104.5 cm (Position debout).

Plateaux nus L.180 x P. 90 cm

Possibilité d'ajouter des accessoires vendus en option

TABLES MOBILES

Tables montées sur roulettes avec frein ø 75 mm coloris noir, tous types de sol.



Plateau L. 180 x P. 90 cm

6 500 022 + #1 #2

CHF 2 093,-

TABLES FIXES

Tables montées sur vérins de mise à niveau (course de réglage 15 mm)

Possibilité d'ajouter une ou plusieurs tables en SUIVANT grâce à un pied intermédiaire pour relier les tables entre elles.



Départ

Plateau L. 180 x P. 90 cm

6 500 020 + #1 #2

CHF 2 025,-

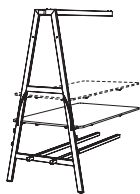

Suivant (Pied intermédiaire)

Plateau L. 180 x P. 90 cm

6 500 021 + #1 #2

CHF 1 607,-

Accessoires

Réf.	Prix HT
------	---------

En métal epoxy. Se posent ou se fixent sur la structure de la table.

Support pour boîtier prises

Permet de recevoir un boîtier prises pour un accès immédiat aux connexions.

Se pose sur la traverse du pied (en intérieur et/ou en extérieur). Possibilité de mettre 2 supports sur une même traverse .



L'unité

6 500 007 + #3

CHF 63,-

Dim. Utiles : L. 38,2 x H. 71,2 x P. 7,2 cm

Nuancier

MÉLAMINE			#2 Piètements		MÉTAL		
#1 Plateaux ép. 19 mm						#3 Accessoires	
MG	R1	R3	ZO	ZP	SO	ZG	SG

Accessoires

Réf.

Prix HT

Bac de rangement avec rail

Se fixe sur la traverse du piétement en extérieur grâce au rail fixé par boutons ABS vissés sur la structure. 2 compartiments

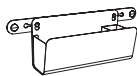

Dim. Utiles : L. 29,8 / 7,3 x H. 18,5 x P. 12,9 cm

6 500 023 + #3

CHF 189,-

Jardinière

Permet de recevoir des plantes artificielles (vendues séparément).

Se pose sur la traverse supérieure de la table. Possibilité de positionner jusqu'à 4 jardinières par table. 2 compartiments par jardinière.

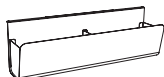

Dim. Utiles : 2 x L. 29,4 x H. 18,5 x P. 12,9 cm

6 500 010 + #3

CHF 142,-

Plantes artificielles

Se positionnent dans la jardinière (2 plantes par jardinière) ou le bac de rangement (1 plante)

2 plantes au choix : Plante bloc lierre tombant ou bloc composition Asparagus Asplenium Senecio tombant



Lierre tombant

6 500 014

CHF 162,-



Composition Asparagus Asplenium Senecio tombant

6 500 015

CHF 196,-

Support écran

Se fixe sur le piétement (en intérieur). Un seul support écran possible par piétement (extrémité ou intermédiaire)

Sur le piétement intermédiaire : Possibilité de fixer 1 support écran d'un côté et 1 tableau écriture de l'autre côté

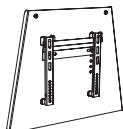

Pour écran jusqu'à 32 pouces - Vesa 100 et 200

6 500 024 + #3

CHF 149,-

Tableau écriture avec plumier

Tableau PMMA blanc L.70 x H58.5 cm avec plumier en métal epoxy.

Se fixe sur le piétement (en intérieur).

Sur le piétement intermédiaire : Possibilité de fixer 2 tableaux (1 de chaque côté) ou 1 tableau / 1 support écran



Tableau blanc avec plumier

6 500 025 + #3

CHF 209,-

Lampe baladeuse

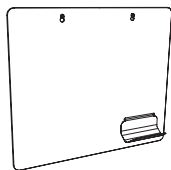
S'enroule autour de la traverse supérieure.

Douille E27 à vis en Bakelite noir. Max 60W (ampoule non fournie). Câble 3m textile en lin couleur naturelle avec interrupteur noir intégré.

Version EU.



L'unité

6 500 016

CHF 61,-*

*Conditions tarifaires spécifiques. Nous consulter.

Tableau mobile multimédia

Réf.

Prix HT

A utiliser de manière indépendante ou à positionner face à une table H. 73,5 cm ou table haute.

Équipé d'un support écran (pour écran mini 42 pouces jusqu'à 55 pouces, 60 kg max, Vesa max. 800 x 400) + passe câble ou prise de confort coloris noir (prise EUR avec câble 2 m)

Tableau 1 face

Multimédia

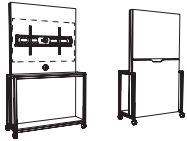

L. : 117 cm
H. : 197cm
P. : 46 cm

Avec prise de confort - Prise EU

6 380 050 + #1 #2

CHF 1 755,-

Avec passe câbles

6 380 053 + #1 #2

CHF 1 688,-

Tableau 2 faces

Recto : Multimédia + Rangement 2 portes coulissantes - Verso : tableau blanc

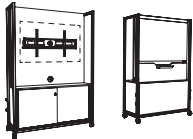

L. : 140 cm
H. : 197cm
P. : 49 cm

Avec prise de confort - Prise EU

6 380 051 + #1 #2

CHF 2 693,-

Avec passe câbles

6 380 054 + #1 #2

CHF 2 626,-

Recto : Multimédia + Espace rangement pour 3 poufs Zélie - Verso : tableau blanc

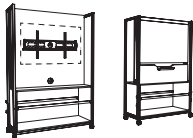

L. : 140 cm
H. : 197cm
P. : 49 cm

Avec prise de confort - Prise EU

6 380 052 + #1 #2

CHF 2 295,-

Avec passe câbles

6 380 055 + #1 #2

CHF 2 228,-

Options

Poufs Zélie - Munis d'une lanière pour faciliter la préhension



H. : 45.3 cm
ø 41.8 cm

Sur vérins

6 097 061 + #3

TISSU CAT. A

CHF 371,-

Sur roulettes

6 097 060 + #3

CHF 371,-

Nuancier

MÉLAMINE / MÉTAL

#1 Meuble / Structure



MGZO



R9ZP



MG

MÉLAMINE

#2 Panneau central



R1



R3



N6

TISSU

#3 Poufs Zélie



Cat. A
Bondai



Cat. B
Step / Step mélange
Chili



Cat. C
Secret



Cat. D
Fenice
Cyber

Ping

Catalogue p. 196

Table

Réf.

Prix HT

Inclus 1 filet, 2 raquettes et 2 balles

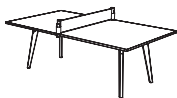

L. 215 x H. 73 x P. 120 cm

6 020 005 R6 Z0 MS

CHF 1 532,-

Tiroir optionnel

Coloris blanc - Se positionne par vis à bois sous la table - Équipé d'un plumier ABS noir



L. 37 x P. 27 x H. 6,7 cm.

1 618 002 S0

CHF 169,-

Nuancier

MÉLAMINE

Plateau ép. 19 mm



R6*

MÉTAL / HÊTRE MASSIF





Piètement



ZOMS

*Chants coloris blanc

Cabines acoustiques

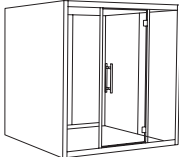
		Réf.	Prix HT
CHATBOX UNO - CB1			
 	Dimensions extérieures : H. 222 x L. 100 x P. 100 cm Connexion intégrée : 1 PC + 1 USB-A 5V + 1 USB-C		
	Avec tablette	6 740 003 + #1	CHF 9 027,-
CHATBOX DUO - CB2			
 	Dimensions extérieures : H. 222 x L. 213 x P. 103 cm Connexion intégrée : 2 PC + 2 USB-A 5V + 1 USB-C		
	Nue Avec table centrale, piétement fixe* - 2 à 4 personnes	6 740 006 + #1 6 740 023 + #1	CHF 18 722,- CHF 19 368,-
CHATBOX QUATTRO - CB4			
 	Dimensions extérieures : H. 222 x L. 213 x P. 194 cm Connexion intégrée : 1 PC + 2 USB-A 5V + 1 USB-C		
	Nue Avec table centrale, piétement fixe*	6 740 009 + #1 6 740 026 + #1	CHF 33 218,- CHF 34 308,-

Options

Banquettes et support écran à commander en même temps que la cabine.



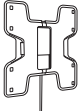

BANQUETTES

	Tissu non feu (100% Trevira) gris foncé - Piétement noir		
	Lot de 2 pour Chatbox CB2 Lot de 4 pour Chatbox CB4	6 740 013 FU SG 6 740 027 FU SG	CHF 2 556,- CHF 5 395,-

SUPPORT ÉCRAN

	Pour écrans 19 à 43" - Finition noire		
	Fixe - pour Chatbox CB1, CB2 et CB4	6 740 014 SG	CHF 810,-

Nuancier

#1 Cabine	MÉTAL Piétement tables et banquettes	STRATIFIÉ Plateaux tables	TISSU Banquettes
 SO  SG	 SG	 HZ	 FU

*Table plateau stratifié blanc et piétement noir

NOUVEAU

PIÉTEMENT NOIR

PIÉTEMENT CHROMÉ

Tables pliantes H. 72 cm

Plateaux mélamine ép. 25 mm - Coins arrondis.

TABLES RECTANGULAIRES

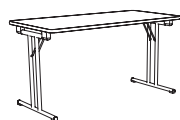

L. 140 x P. 70 cm

6 275 051 + #1 + SG

CHF 513,-

6 275 051 + #1 + SQ

CHF 540,-

L. 120 x P. 80 cm

6 275 050 + #1 + SG

CHF 500,-

6 275 050 + #1 + SQ

CHF 527,-

L. 160 x P. 80 cm

6 275 052 + #1 + SG

CHF 628,-

6 275 052 + #1 + SQ

CHF 655,-

EXTENSIONS DEMI-LUNE

À assembler avec 2 tables rectangulaires.

Platines de liaison incluses.



L. 140 x P. 70 cm

6 275 053 + #1 + SG

CHF 432,-

6 275 053 + #1 + SQ

CHF 459,-

L. 160 x P. 80 cm

6 275 054 + #1 + SG

CHF 506,-

6 275 054 + #1 + SQ

CHF 533,-

Chariot

Idéal pour le transport et le stockage

Capacité 10 tables pliantes, 20 chaises collectivité 4 pieds ou 14 chaises pliantes. Sangle incluse pour le maintien des chaises pliantes.

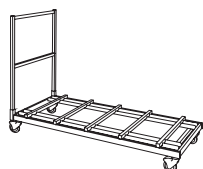

L. 70 x P. 160 cm

6 275 044 SC

CHF 878,-

Nuancier

MÉLAMINE

#1 Plateaux ép. 25 mm



MG



R1



R5



R3

MÉTAL

Piètements



SG



SQ

Tables 4 pieds polyvalentes H. 73,5 cm

Plateaux mélamine ép. 19 mm.
4 pieds carrés (30x30 mm) disponibles en 3 coloris.
Cadre porteur coloris anthracite lisse.

Réf.

Prix HT

TABLES RECTANGULAIRES

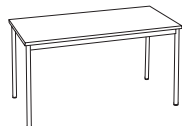

L. 120 x P. 60 cm

6 298 013 + #1 + #2

CHF 270,-

L. 140 x P. 70 cm

6 298 017 + #1 + #2

CHF 313,-

L. 160 x P. 80 cm

6 298 021 + #1 + #2

CHF 351,-

L. 180 x P. 80 cm

6 298 024 + #1 + #2

CHF 387,-

TABLES DEMI-LUNE



L. 120 x P. 60 cm

6 298 001 + #1 + #2

CHF 306,-

L. 140 x P. 70 cm

6 298 005 + #1 + #2

CHF 342,-

L. 160 x P. 80 cm

6 298 009 + #1 + #2

CHF 387,-

TABLES TRAPÈZE



L. 120 x P. 60 cm

6 298 025 + #1 + #2







CHF 297,-

L. 140 x P. 70 cm

6 298 029 + #1 + #2

CHF 367,-

Nuancier

MÉLAMINE #1 Plateaux ép. 19 mm			MÉTAL #2 Pieds		
					
MG	R1	R5	SO	SA	SC

NOUVEAU



PLATEAUX DÉCOUPÉS POUR TRAPPE SIMPLE ACCÈS

Goulotte L. 30 cm incluse assortie au coloris du piétement

PLATEAUX NUS

Tables abattantes H. 73,5 cm

Tables seules ou à combiner entre elles grâce à un kit de liaison inclus dans chaque table

TABLES RECTANGULAIRES

	Réf.	Prix HT	Réf.	Prix HT
L. 120 x P. 68 cm	6 421 125 + #1 #2	CHF 756,-	6 421 146 + #1 #2	CHF 803,-
L. 140 x P. 68 cm	6 421 126 + #1 #2	CHF 790,-	6 421 147 + #1 #2	CHF 837,-
L. 160 x P. 68 cm	6 421 127 + #1 #2	CHF 824,-	6 421 148 + #1 #2	CHF 871,-
L. 120 x P. 80 cm	6 421 121 + #1 #2	CHF 736,-	6 421 142 + #1 #2	CHF 783,-
L. 140 x P. 80 cm	6 421 122 + #1 #2	CHF 770,-	6 421 143 + #1 #2	CHF 817,-
L. 160 x P. 80 cm	6 421 123 + #1 #2	CHF 803,-	6 421 144 + #1 #2	CHF 851,-
L. 180 x P. 80 cm	6 421 124 + #1 #2	CHF 844,-	6 421 145 + #1 #2	CHF 891,-

EXTENSIONS DEMI-LUNE

Se positionnent en bout de 2 tables rectangulaires

L. 136 x P. 78 cm	6 421 129 + #1 #2	CHF 871,-	6 421 150 + #1 #2	CHF 918,-
L. 165 x P. 82,5 cm	6 421 128 + #1 #2	CHF 905,-	6 421 149 + #1 #2	CHF 952,-

EXTENSIONS PLANS DROITS AVEC ANGLE 90° INTÉGRÉ **NOUVEAU**

Se positionnent à droite ou à gauche des tables rectangulaires P. 80 cm.

L. 205 x P. 80 cm - Angle à droite	6 421 151 + #1 #2	CHF 911,-	6 421 153 + #1 #2	CHF 959,-
L. 205 x P. 80 cm - Angle à gauche	6 421 152 + #1 #2	CHF 911,-	6 421 154 + #1 #2	CHF 959,-

TABLE OVALE **NOUVEAU**

L. 180 x P. 80 cm	6 421 155 + #1 #2	CHF 871,-	-	-

TISSU CAT. A - BONDAÏ

Options

VOILE DE FOND TISSU RABATTABLE



Voile de fond articulé avec plaque métallique de rigidification. Fixation par insert au plateau.

	Pour tables rectangulaires		
	Pour table L. 120 cm - Voile de fond L. 90 cm	6 421 070 + #3	CHF 173,-
	Pour table L. 140 cm - Voile de fond L. 110 cm	6 421 071 + #3	CHF 180,-
	Pour table L. 160 cm - Voile de fond L. 130 cm	6 421 072 + #3	CHF 189,-
	Pour table L. 180 cm - Voile de fond L. 150 cm	6 421 073 + #3	CHF 197,-
	Pour extensions avec angle 90° intégré		
	Pour extensions L. 205 cm - Voile de fond L. 110 cm	6 421 071 + #3	CHF 180,-

Nuancier

MÉLAMINE	MÉTAL	TISSU	
#1 Plateaux ép. 25 mm	#2 Piétements	#3 Voiles de fond	
		Cat. A	Cat. B
			Cat. D



Pour plus de choix,
Retrouvez toutes les finitions disponibles de cette gamme dans notre nuancier général p. 152 ou dans eolnet.fr (rubrique MyEOLShop)

Tables rondes	MÉLAMINE		STRATIFIÉ		
	Réf.	Prix HT	Réf.	Prix HT	
H. 73,5 CM					
	Pied central				
	ø 80 cm	6 238 225 + #1 #3	CHF 574,-	6 238 208 + #2 #3	CHF 601,-
	ø 100 cm	6 238 206 + #1 #3	CHF 641,-	6 238 209 + #2 #3	CHF 668,-
	ø 120 cm	6 238 207 + #1 #3	CHF 668,-	6 238 210 + #2 #3	CHF 695,-
	4 pieds ronds ø 60 mm				
	ø 100 cm	6 238 119 + #1 #3	CHF 506,-	6 238 177 + #2 #3	CHF 533,-
	ø 120 cm	6 238 120 + #1 #3	CHF 520,-	6 238 178 + #2 #3	CHF 547,-

















Tables carrées

H. 73,5 CM				
	Pied central			
	80 x 80 cm	6 238 211 + #1 #3	CHF 574,-	6 238 212 + #2 #3
	4 pieds carrés 60 x 60 mm			
	120 x 120 cm - Plateau pré-percé au centre pour obturateur optionnel	6 238 172 + #1 #3	CHF 668,-	-

Mange-debout

ROND - H. 104,5 CM				
	Pied central			
	ø 60 cm	6 238 213 + #1 #3	CHF 506,-	6 238 214 + #2 #3
CARRÉ - H. 104,5 CM				
	Pied central			
	80 x 80 cm	6 238 215 + #1 #3	CHF 594,-	6 238 216 + #2 #3

Nuancier

MÉLAMINE										STRATIFIÉ		MÉTAL			
#1 Plateaux ép. 25 mm										#2 Plateaux ép. 23,6 mm		#3 Piètements			
		 +10%							 +10%						
MG	N5	R9	N8	RZ	R1	R5	R3	N6	RK	HZ	VW	SO	SA	SC	SG

 **Pour plus de choix,**
Retrouvez toutes les finitions disponibles de cette gamme dans notre nuancier général p. 152 ou dans eolnet.fr (rubrique MyEOLShop)

**PLATEAUX PRÉ-PERCÉS
POUR OBTURATEURS OPTIONNELS**

**PLATEAUX DÉCOUPÉS
POUR TRAPPE SOFT CLOSING DOUBLE ACCÈS**

Goulotte métallique incluse assortie au coloris du piétement

Tables tonneau

Plateaux MG, R1 et R3 en stock. Autres coloris sur délai.

H. 73,5 CM

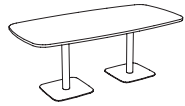

Pied central
L. 200 x P. 100 cm



6 238 217 + #1 #3

CHF 1 208,-

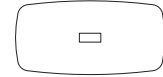

6 238 218 + #1 #3

CHF 1 262,-



4 pieds ronds ø 60 mm
L. 200 x P. 100 cm

6 238 219 + #1 #3

CHF 736,-

6 238 220 + #1 #3

CHF 790,-

Tables rectangulaires

Plateaux MG, R1, R3 et N6 en stock. Autres coloris sur délai. Pieds disponibles uniquement en SO, SA, SC et SG

H. 73,5 CM



4 pieds carrés 60 x 60 mm
L. 200 x P. 100 cm

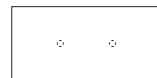

6 238 221 + #1 #3

CHF 911,-



6 238 222 + #1 #3

CHF 979,-

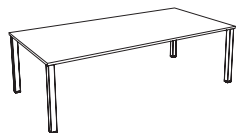

4 pieds carrés 60 x 60 mm
L. 240 x P. 120 cm

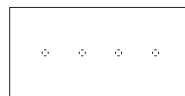

6 238 223 + #1 #3

CHF 1 046,-

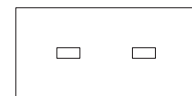

6 238 224 + #1 #3

CHF 1 114,-

Nuancier

MÉLAMINE
#1 Plateaux ép. 25 mm



MÉTAL
#3 Piétements



Pour plus de choix,
Retrouvez toutes les
finitions disponibles
de cette gamme dans notre
nuancier général p. 152 ou dans
eolnet.fr (rubrique MyEOLShop)

Tables hautes H. 105 cm

Plateaux et piétements panneaux mélamine ép. 25 mm. Cadre et repose pieds en métal section 50 x 50 mm.

P. 40 CM

Plateaux pré-perçés pour obturateurs optionnels

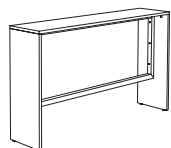

Longueur	Réf.	Prix HT
L. 120 cm	6 824 020 + #1 #2	CHF 702,-
L. 140 cm	6 824 021 + #1 #2	CHF 743,-
L. 160 cm	6 824 022 + #1 #2	CHF 783,-
L. 180 cm	6 824 023 + #1 #2	CHF 824,-

P. 80 CM

Plateaux nus

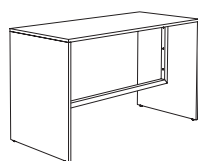

Longueur	Réf.	Prix HT
L. 140 cm	6 824 024 + #1 #2	CHF 992,-
L. 160 cm	6 824 025 + #1 #2	CHF 1 033,-
L. 180 cm	6 824 026 + #1 #2	CHF 1 073,-

Option

CARTER AIMANTÉ

Se fixe par aimant sur le cadre en métal - Permet la descente des câbles le long du piétement.



Dimensions	Réf.	Prix HT
H. 47 x L. 5 x P. 2,5 cm	1 678 013 + #2	CHF 62,-

Nuancier

MÉLAMINE								MÉTAL			
#1 Plateaux / Piétements - ép. 25 mm								#2 Cadre / Carter aimanté			
MG	R9	N8	RZ	R1	R5	R3	N6	SO	SA	SC	SG

Pour plus de choix,
Retrouvez toutes les finitions disponibles de cette gamme dans notre nuancier général p. 152 ou dans eolnet.fr (rubrique MyEOLShop)

H. 73,5 cm

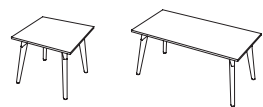

L. 80 x P. 80 cm
L. 120 x P. 80 cm
L. 140 x P. 80 cm
L. 160 x P. 80 cm

Réf.

Prix HT

6 634 050 + #1 #2
6 634 016 + #1 #2
6 634 017 + #1 #2
6 634 018 + #1 #2

CHF 817,-
CHF 851,-
CHF 884,-
CHF 918,-



Ø 120 cm

6 634 019 + #1 #2

CHF 905,-

H. 110 cm



L. 80 x P. 80 cm
L. 160 x P. 80 cm

6 634 051 + #1 #2
6 634 020 + #1 #2

CHF 938,-
CHF 1 006,-



L. 240 x P. 80 cm

6 634 052 + #1 #2

CHF 1 877,-

Nuancier

STRATIFIÉ		MÉTAL / HÊTRE MASSIF			
#1 Plateaux ép. 23,6 mm chants multiplis		#2 Piétements			
		Métal structuré		Métal lisse	
HZ	VW	ZOMS	ZPMS	SOMS	SGMS

Retrouvez nos chaises et tabourets coordonnés aux tables EVASION P. 134

Gaby

Catalogue p. 220

NOUVEAU

Tables rondes

Plateau ø 80 cm - Trépied en tube métal ø 30 mm. Embouts en plastique noir.

H. 74 CM



Plateau mélamine
Plateau stratifié

6 710 010 # 1 + ZP
6 710 011 # 2 + ZP

CHF 601,-
CHF 628,-

H. 105 CM



Plateau mélamine
Plateau stratifié

6 710 012 # 1 + ZP
6 710 013 # 2 + ZP

CHF 621,-
CHF 648,-

Retrouvez nos chaises et tabourets coordonnés aux tables Gaby P. 134

Nuancier

MÉLAMINE										STRATIFIÉ		MÉTAL
#1 Plateaux ép. 25 mm										#2 Plateaux ép. 23,6 mm		Piétement
MG	N5	R8	R7	R9	N8	R1	R3	N6	HZ	VW	ZP	

Tables indoor

Plateaux mélamine ép. 25 mm - Piétements métal noir structuré

H. 73,5 CM



L. 60 x P. 60 cm
L. 70 x P. 70 cm **NOUVEAU**

6 442 022 + #1 ZP
6 442 036 + #1 ZP

CHF 338,-
CHF 358,-



ø 70 cm **NOUVEAU**

6 442 038 + #1 ZP

CHF 358,-

H. 104,5 CM



L. 60 x P. 60 cm
L. 70 x P. 70 cm **NOUVEAU**

6 442 023 + #1 ZP
6 442 037 + #1 ZP

CHF 358,-
CHF 378,-



ø 70 cm **NOUVEAU**

6 442 039 + #1 ZP

CHF 378,-

Tables outdoor

Plateaux en métal noir structuré ép. 3 mm - Piétements en métal noir lisse - Traitement anticorrosion et résistant aux UV

H. 73,5 CM



L. 60 x P. 60 cm
L. 70 x P. 70 cm **NOUVEAU**

6 442 020 ZP SG
6 442 032 ZP SG

CHF 513,-
CHF 533,-



ø 70 cm **NOUVEAU**

6 442 034 ZP SG

CHF 533,-

H. 104,5 CM



L. 60 x P. 60 cm
L. 70 x P. 70 cm **NOUVEAU**

6 442 021 ZP SG
6 442 033 ZP SG

CHF 533,-
CHF 554,-



ø 70 cm **NOUVEAU**

6 442 035 ZP SG

CHF 554,-

Nuancier

Tables indoor

MÉLAMINE

#1 Plateaux ép. 25 mm



Tables outdoor

MÉTAL

Plateaux ép. 3 mm



Sièges de travail



MIA

Page 114 ›

.....



ALTER

Page 114 ›

.....



OSCAR 2 NOUVEAU

Page 115 ›

.....



LÉON

Page 116 ›

.....



GABIN NOUVEAU

Page 117 ›

.....



OPUS

Page 118 ›

.....



ELIOTT

Page 119 ›

.....



MANHATTAN

Page 120 ›

.....



ATTITUD

Page 120 ›

.....



SEVEN

Page 120 ›

.....



24H PRO

Page 121 ›

.....



POLYURÉTHANE

Page 121 ›

.....

Dossier tissu

Mécanisme contact permanent



H. 106 cm
L. 64 cm
P. 64 cm
H. d'assise : 42 > 56 cm

Sans accoudoirs

5 280 025 + #1 + SV

CHF 198,-

Avec accoudoirs fixes

5 280 027 + #1 + SV

CHF 239,-

Nuancier

#1 TISSU - Assise et dossier



BI



BE

PIÉTEMENT

Nylon



SV

Alter Catalogue p. 227

Dossier tissu

Mécanisme synchrone



H. max. : 111 cm
L. 63 cm
P. 63 cm
H. d'assise : 42 > 52 cm

Sans accoudoirs

5 267 002 + #1 + SV

CHF 365,-

Avec accoudoirs fixes

5 267 008 + #1 + SV

CHF 392,-

Avec accoudoirs 1D

5 267 009 + #1 + SV

CHF 452,-

Dossier résille

Mécanisme synchrone



H. max. : 110 cm
L. 71 cm
P. 54.5 cm
H. d'assise : 41 > 53 cm

Sans accoudoirs

5 267 005 + #1 + SV TI

CHF 392,-

Avec accoudoirs fixes

5 267 010 + #1 + SV TI

CHF 419,-

Avec accoudoirs 1D

5 267 011 + #1 + SV TI

CHF 486,-

Nuancier

#1 TISSU - Assise et dossier



KE



KC

RÉSILLE - Dossier



TI

PIÉTEMENT

Nylon



SV

Dossier tissu

SIÈGES DE TRAVAIL



H. max. : 119 cm
L. 47.5 cm
P. 56 cm
H. d'assise : ① : 44 > 56 cm
② : 45.5 > 58 cm

- ① Synchrone autorégulé
- ② Synchrone confort
- ① Synchrone ergonomique avec translation d'assise

5 718 61 + #1 #2 + SV
5 718 62 + #1 #2 + SV
5 718 63 + #1 #2 + SV

CHF 459,-
CHF 473,-
CHF 506,-

Réf.

Prix HT

TISSU CAT. A

SIÈGES DESSINATEUR



H. max. : 141 cm
L. 47.5 cm
P. 56 cm
H. d'assise : ① : 69 > 81 cm
② : 70.5 > 83 cm

- ① Synchrone autorégulé
- ② Synchrone confort

5 718 67 + #1 #2 + SV
5 718 68 + #1 #2 + SV

CHF 547,-
CHF 560,-

Dossier résille

SIÈGES DE TRAVAIL



H. max. : 119 cm
L. 47.5 cm
P. 56 cm
H. d'assise : ① : 44 > 56 cm
② : 45.5 > 58 cm

- ① Synchrone autorégulé
- ② Synchrone confort
- ① Synchrone ergonomique avec translation d'assise

5 718 64 + #1 #2 + SV IW
5 718 65 + #1 #2 + SV IW
5 718 66 + #1 #2 + SV IW

CHF 473,-
CHF 486,-
CHF 520,-

SIÈGES DESSINATEUR



H. max. : 144 cm
L. 47.5 cm
P. 56 cm
H. d'assise : ① : 69 > 81 cm
② : 70.5 > 83 cm

- ① Synchrone autorégulé
- ② Synchrone confort

5 718 69 + #1 #2 + SV IW
5 718 60 + #1 #2 + SV IW

CHF 560,-
CHF 574,-

Options



Accoudoirs 1D
Accoudoirs 4D

5 021 002 SV
5 021 001 SV

CHF 54,-
CHF 119,-

Nuancier

#1 ROULETTES ø 50 mm						#2 TISSU - Assise et dossier				RÉSILLE - Dossier	PIÈTEMENT				
Standards*		Sièges de travail / Sièges dessinateurs		Freinées hors charge*		Patins	Cat. A		Cat. B		Cat. C	Nylon	Aluminium		
Sol souple	Sol dur	Sol souple	Sol dur	Sol souple	Sol dur		KD	KA	KE	B5	Step / Step mélange Chili	Secret	IW	SV	SQ
9	8	7	6	5	4	3									

* Pour des raisons de sécurité, les roulettes standards et freinées hors charge ne sont pas disponibles pour les sièges dessinateurs - EOL se dédouane de toute responsabilité en cas d'association des deux.



Pour plus de choix, Retrouvez toutes les finitions disponibles de cette gamme dans notre nuancier général p. 152 ou dans eolnet.fr (rubrique MyEOLShop)

Dossier tissu

Réf.

Prix HT

SIÈGES DE TRAVAIL

TISSU CAT. A



H. max. : 122 cm
L. 69 cm
P. 52.5 cm
H. d'assise : ① : 45 > 58.5 cm
② : 44.5 > 57.5 cm

- ① Synchrone latéral
- ② Synchrone ergonomique avec translation d'assise

5 745 03 + #1 #2 SV

5 745 04 + #1 #2 SV

CHF 513,-

CHF 540,-

SIÈGES DE TRAVAIL AVEC TÊTIÈRE



H. max. : 143.5 cm
L. 69 cm
P. 52.5 cm
H. d'assise : ① : 45 > 58.5 cm
② : 44.5 > 57.5 cm

- ① Synchrone latéral
- ② Synchrone ergonomique avec translation d'assise

5 745 09 + #1 #2 SV

5 745 10 + #1 #2 SV

CHF 601,-

CHF 628,-

Dossier tissu avant et arrière

SIÈGES DE TRAVAIL



H. max. : 122 cm
L. 69 cm
P. 52.5 cm
H. d'assise : ① : 45 > 58.5 cm
② : 44.5 > 57.5 cm

- ① Synchrone latéral
- ② Synchrone ergonomique avec translation d'assise

5 745 05 + #1 #2 SV

5 745 06 + #1 #2 SV

CHF 560,-

CHF 601,-

SIÈGES DE TRAVAIL AVEC TÊTIÈRE



H. max. : 143.5 cm
L. 69 cm
P. 52.5 cm
H. d'assise : ① : 45 > 58.5 cm
② : 44.5 > 57.5 cm

- ① Synchrone latéral
- ② Synchrone ergonomique avec translation d'assise

5 745 11 + #1 #2 SV

5 745 12 + #1 #2 SV

CHF 648,-

CHF 682,-

Dossier résille

SIÈGES DE TRAVAIL



H. max. : 122 cm
L. 69 cm
P. 52.5 cm
H. d'assise : ① : 45 > 58.5 cm
② : 44.5 > 57.5 cm

- ① Synchrone latéral
- ② Synchrone ergonomique avec translation d'assise

5 745 07 + #1 #2 SV HB

5 745 08 + #1 #2 SV HB

CHF 533,-

CHF 560,-

SIÈGES DE TRAVAIL AVEC TÊTIÈRE



H. max. : 143.5 cm
L. 69 cm
P. 52.5 cm
H. d'assise : ① : 45 > 58.5 cm
② : 44.5 > 57.5 cm

- ① Synchrone latéral
- ② Synchrone ergonomique avec translation d'assise

5 745 13 + #1 #2 SV HB

5 745 14 + #1 #2 SV HB

CHF 621,-

CHF 648,-

Options



Accoudoirs 1D noir

5 021 002 SV

CHF 54,-

Accoudoirs 4D noir

5 021 001 SV

CHF 119,-

Nuancier

#1 ROULETTES ø 50 mm

Standards		Freinées en charge		Freinées hors charge	
Sol souple	Sol dur	Sol souple	Sol dur	Sol souple	Sol dur
9	8	7	6	5	4

#2 TISSU - Assise et dossier

Cat. A			Cat. B		Cat. C
KD	KA	KE	B5	Step / Step mélange Chili	Secret

RÉSILLE - Dossier

HB

PIÉTEMENT

Nylon	Aluminium
SV	SQ



Pour plus de choix, Retrouvez toutes les finitions disponibles de cette gamme dans notre nuancier général p. 152 ou dans eolnet.fr (rubrique MyEOLShop)

Dossier résille

Réf.	Prix HT
------	---------

SIÈGES DE TRAVAIL

TISSU CAT. A



H. max. : 116 cm
L. 51 cm
P. 53 cm
H. d'assise : ① : 48.5 > 61 cm
② : 47.5 > 60 cm

- ① Synchrone confort
- ② Synchrone Ergonomique avec translation d'assise

5 621 06 + #1 #2 + SV IL	CHF 574,-
5 621 07 + #1 #2 + SV IL	CHF 614,-

SIÈGE DE TRAVAIL AVEC TÊTIÈRE



H. max. : 141 cm
L. 51 cm
P. 53 cm
H. d'assise : 47.5 > 60 cm

Synchrone Ergonomique avec translation d'assise

5 621 09 + #1 #2 + SV IL	CHF 655,-
--------------------------	------------------

Options



Accoudoirs 1D	5 021 002 SV	CHF 54,-
Accoudoirs 4D	5 021 001 SV	CHF 119,-

Nuancier

#1 ROULETTES ø 50 mm						#2 TISSU - Assise			RÉSILLE	PIÈTEMENT				
Standards		Freinées en charge		Freinées hors charge		Cat. A			Cat. B	Cat. C	Nylon	Aluminium		
Sol souple	Sol dur	Sol souple	Sol dur	Sol souple	Sol dur									
9	8	7	6	5	4	KD	KA	KE	B5	Step / Step mélange Chili	Secret	IL	SV	SQ



Pour plus de choix, Retrouvez toutes les finitions disponibles de cette gamme dans notre nuancier général p. 152 ou dans eolnet.fr (rubrique MyEOLShop)

Dossier tissu

Réf.

Prix HT

SIÈGES DE TRAVAIL

TISSU CAT. A



H. max. : 129.5 cm
L. 50.5 cm
P. max. 59 cm
H. d'assise : ① : 43 > 55 cm
② : 45 > 57 cm

① Synchrone confort

5 121 40 + #1 #2 + SV

CHF 567,-

② Synchrone Ergonomique avec translation d'assise

5 121 41 + #1 #2 + SV

CHF 614,-

SIÈGE DE TRAVAIL AVEC TÊTIÈRE



H. max. : 131.5 cm
L. 50.5 cm
P. 62 cm
H. d'assise : 45 > 57 cm

Synchrone Ergonomique avec translation d'assise

5 121 44 + #1 #2 + SV

CHF 803,-

SIÈGE DE TRAVAIL ERGO+ AVEC TÊTIÈRE

Accoudoirs 4D chromés inclus



H. max. : 134.5 cm
L. 50.5 cm
P. 62 cm
H. d'assise : 50 > 66 cm

Synchrone Ergo+

5 121 46 + #1 #2 + SQ

CHF 1 343,-

Dossier résille

SIÈGES DE TRAVAIL



H. max. : 129.5 cm
L. 50.5 cm
P. max. 59 cm
H. d'assise : ① : 43 > 55 cm
② : 45 > 57 cm

① Synchrone confort

5 121 42 + #1 #2 + SV IZ

CHF 581,-

② Synchrone Ergonomique avec translation d'assise

5 121 43 + #1 #2 + SV IZ

CHF 628,-

SIÈGE DE TRAVAIL AVEC TÊTIÈRE



H. max. : 142.5 cm
L. 50.5 cm
P. 58.5 cm
H. d'assise : 45 > 57 cm

Synchrone Ergonomique avec translation d'assise

5 121 45 + #1 #2 + SV IZ

CHF 817,-

SIÈGE DE TRAVAIL ERGO+ AVEC TÊTIÈRE

Accoudoirs 4D chromés inclus



H. max. : 134.5 cm
L. 50.5 cm
P. 62 cm
H. d'assise : 50 > 66 cm

Synchrone Ergo+

5 121 47 + #1 #2 + SQ IZ

CHF 1 357,-

Options



Accoudoirs 1D

5 021 002 SV

CHF 54,-

Accoudoirs 4D

5 021 001 SV

CHF 119,-

Soutien lombaire pour dossier résille

5 111 016 SV

CHF 27,-

Nuancier

#1 ROULETTES ø 50 mm

Standards		Freinées en charge		Freinées hors charge	
Sol souple	Sol dur	Sol souple	Sol dur	Sol souple	Sol dur
9	8	7	6	5	4

#2 TISSU - Assise et dossier

Cat. A			Cat. B		Cat. C	Cat. E
KD	KA	KE	B5	Step / Step mélange Chili	Secret	YB

RÉSILLE - Dossier



PIÉTEMENT

Nylon	Aluminium
SV	SQ



Pour plus de choix, Retrouvez toutes les finitions disponibles de cette gamme dans notre nuancier général p. 152 ou dans eolnet.fr (rubrique MyEOLShop)

Dossier tissu

Réf.

Prix HT

SIÈGES DE TRAVAIL

TISSU CAT. A



H. max. : 124.5 cm
L. 72 cm
P. 66 cm
H. d'assise : ① 45 > 57.5 cm
② 46 > 58.5 cm

Haut dossier

① Synchrone autorégulé avec translation d'assise 5 731 04 + #1 #2 + SV
② Synchrone latéral avec translation d'assise 5 731 05 + #1 #2 + SV

CHF 709,-
CHF 722,-



H. max. : 111.5 cm
L. 72 cm
P. 66 cm
H. d'assise : ① 45 > 57.5 cm
② 46 > 58.5 cm

Bas dossier

① Synchrone autorégulé avec translation d'assise 5 731 06 + #1 #2 + SV
② Synchrone latéral avec translation d'assise 5 731 07 + #1 #2 + SV

CHF 621,-
CHF 635,-

SIÈGES DESSINATEUR



H. max. : 134.5 cm
L. 72 cm
P. 66 cm
H. d'assise : 70 > 82.5 cm

Synchrone autorégulé avec translation d'assise

5 731 12 + #1 #2 + SV

CHF 709,-

Dossier résille

SIÈGES DE TRAVAIL



H. max. : 111.5 cm
L. 72 cm
P. 66 cm
H. d'assise : ① 45 > 57.5 cm
② 46 > 58.5 cm

Bas dossier

① Synchrone autorégulé avec translation d'assise 5 731 08 + #1 #2 + SV IW
② Synchrone latéral avec translation d'assise 5 731 09 + #1 #2 + SV IW

CHF 635,-
CHF 648,-

SIÈGES DESSINATEUR



H. max. : 134.5 cm
L. 72 cm
P. 66 cm
H. d'assise : 70 > 82.5 cm

Synchrone autorégulé avec translation d'assise

5 731 13 + #1 #2 + SV IW

CHF 722,-

Dossier matelassé

SIÈGES DE TRAVAIL



H. max. : 111.5 cm
L. 72 cm
P. 66 cm
H. d'assise : ① 45 > 57.5 cm
② 46 > 58.5 cm

Bas dossier

① Synchrone autorégulé avec translation d'assise 5 731 10 + #1 #2 + SV KE
② Synchrone latéral avec translation d'assise 5 731 11 + #1 #2 + SV KE

CHF 635,-
CHF 655,-

SIÈGES DESSINATEUR



H. max. : 134.5 cm
L. 72 cm
P. 66 cm
H. d'assise : 70 > 82.5 cm

Synchrone autorégulé avec translation d'assise

5 731 14 + #1 #2 + SV KE

CHF 722,-

Options



Accoudoirs 3D noir

5 721 029 SV

CHF 115,-

Nuancier

#1 ROULETTES ø 50 mm							#2 TISSU - Assise et dossier				RÉSILLE - Dossier	MATELASSÉ - Dossier	PIÈTEMENT				
Standards*		Freinées en charge		Freinées hors charge*		Patins	Cat. A		Cat. B	Cat. C	Cat. E			Nylon	Aluminium		
Sol souple	Sol dur	Sol souple	Sol dur	Sol souple	Sol dur	7-	KD	KA	KE	B5	Step / Step mélange Chili	Secret	YB	IW	KE	SV	SQ
9	8	7	6	5	4	3											

* Pour des raisons de sécurité, les roulettes standards et freinées hors charge ne sont pas disponibles pour les sièges dessinateurs - EOL se dédouane de toute responsabilité en cas d'association des deux.



Pour plus de choix, Retrouvez toutes les finitions disponibles de cette gamme dans notre nuancier général p. 152 ou dans eolnet.fr (rubrique MyEOLShop)

Siège de travail

Roulettes sol dur et souple.



H. max. : 132 cm
L. 69.6 cm
P. 69.6 cm
H. d'assise : 44 > 53 cm

Cuir noir - Piètement chromé

5 090 001 YB SQ

CHF 1 175,-

Fauteuil visiteur



H. 114 cm
L. 62 cm
P. 67.5 cm
H. d'assise : 50 cm

Cuir noir - Piètement chromé

5 090 003 YB SQ

CHF 803,-

Attitud

Siège de travail

Avec tête fixe - Accoudoirs 4D inclus



H. max. : 131.5 cm
L. 66.5 cm
P. 63.5 cm
H. d'assise : 46 > 58.5 cm

Siège cuir - Piètement nylon noir

5 889 05+ #1 + YB SV

CHF 1 134,-

Siège cuir - Piètement chromé

5 889 05 + #1 + YB SQ

CHF 1 222,-

TISSU CAT. A

Siège tissu - Piètement nylon noir

5 889 06 + #1 #2 + SV

CHF 911,-

Siège tissu - Piètement chromé

5 889 06 + #1 #2 + SQ

CHF 992,-

Nuancier

#1 ROULETTES ø 50 mm

Sol souple

9

Sol dur

8

Cat. A



Bondai

#2 TISSU - Assise et dossier

Cat. B



Step / Step mélange Chili

Cat. C



Secret

Cat. E



YB

PIÈTEMENT

Nylon



SV

Chromé



SQ



Pour plus de choix, Retrouvez toutes les finitions disponibles de cette gamme dans notre nuancier général p. 152 ou dans eolnet.fr (rubrique MyEOLShop)

Seven

Siège de travail

Roulettes sol dur et souple.



H. max. : 130.5 cm
L. 69 cm
P. 69 cm
H. d'assise : 44 > 53 cm

Cuir noir - Piètement chromé

5 630 003 YB SQ

CHF 1 323,-

Chaise visiteur



H. 96 cm
L. 52 cm
P. 47 cm
H. d'assise : 44 cm

Similicuir noir - Piètement chromé

5 630 004 YA SQ

CHF 567,-

Siège de travail

Réf.

Prix HT

Accoudoirs fixes - Roulettes auto-freinées pour tout type de sol



H. max. : 125.5 cm
L. 72.5 cm
P. 72.5 cm
H. d'assise : 46 > 55.5 cm

Tissu noir - Piétement chromé

5 677 006 UD SQ

CHF 1 991,-

Nuancier

TISSU -Assise et dossier



UD

PIÉTEMENT

Chromé



SQ

Polyuréthane

Catalogue p. 239

Dessinateur

Réf.

Prix HT



H. max. : 92.5 cm
L. 64 cm
P. 64 cm
H. d'assise : 53 > 78 cm

Sur patins

5 678 003 PA SV

CHF 363,-

Siège



H. max. : 74 cm
L. 60 cm
P. 60 cm
H. d'assise : 40 > 52 cm

Sur Roulettes sol souple

5 678 004 PA SV

CHF 309,-

Tabouret assis-debout



H. max. : 67 cm
L. 60 cm
P. 60 cm
H. d'assise : 48 > 67 cm

Assise giratoire sur patins

5 678 005 PA SV

CHF 282,-

Chaises & tabourets



Inventiv'

Page 124 ›

.....



Isabel

Page 125 ›

.....



Louis NOUVEAU

Page 126 ›

.....



Meeting+

Page 126 ›

.....



Anthra+

Page 127 ›

.....



Géo

Page 127 ›

.....



Rosalie

Page 128 ›

.....



Scott NOUVEAU

Page 129 ›

.....



Emi

Page 130 ›

.....



Romy

Page 132 ›

.....



Gelati

Page 133 ›

.....



Line

Page 133 ›

.....



Gaby NOUVEAU

Page 134 ›

.....



Sofia NOUVEAU

Page 135 ›

.....





Évasion

Page 134 ›

.....

Dossier tissu

CHAISES 4 PIEDS

			Réf.	Prix HT
	H. 77 cm L. 51 cm P. 57 cm H. d'assise : 47 cm	Sans accoudoirs Piètement gris ou noir Piètement blanc	5 616 007 + #1 #2 5 616 006 KA SP	TISSU CAT. A CHF 230,- CHF 243,-
	H. 77 cm L. 51 cm P. 57 cm H. d'assise : 47 cm	Avec accoudoirs Piètement gris ou noir	5 616 055 + #1 #2	CHF 284,-
	H. 77 cm L. 51 cm P. 57 cm H. d'assise : 47 cm	Avec accoudoirs et tablette écrivain à droite Piètement gris ou noir	5 616 044 + #1 #2	CHF 392,-

CHAISE 4 PIEDS ROULETTES



	H. 77 cm L. 51 cm P. 58 cm H. d'assise : 47 cm	Sans accoudoirs Piètement gris	5 616 008 + #1 + SB	CHF 304,-
--	---	--	---------------------	-----------

CHAISE PIÈTEMENT LUGE

	H. 77 cm L. 51 cm P. 51 cm H. d'assise : 47 cm	Sans accoudoirs Piètement gris ou noir	5 616 054 + #1 #2	CHF 311,-
--	---	--	-------------------	-----------

Dossier résille

CHAISES 4 PIEDS

				TISSU CAT. A
	H. 77 cm L. 51 cm P. 57 cm H. d'assise : 47 cm	Sans accoudoirs Piètement gris ou noir Piètement blanc	5 616 009 + #1 #2 + UH 5 616 001 KA SP UM	CHF 230,- CHF 243,-
	H. 77 cm L. 51 cm P. 57 cm H. d'assise : 47 cm	Avec accoudoirs Piètement gris ou noir	5 616 055 + #1 #2 + UH	CHF 284,-
	H. 77 cm L. 51 cm P. 57 cm H. d'assise : 47 cm	Avec accoudoirs et tablette écrivain à droite Piètement gris ou noir	5 616 052 + #1 #2 + UH	CHF 392,-

CHAISE 4 PIEDS ROULETTES

	H. 77 cm L. 51 cm P. 58 cm H. d'assise : 47 cm	Sans accoudoirs Piètement gris	5 616 057 + #1 + SB UH	CHF 304,-
--	---	--	------------------------	-----------

CHAISE PIÈTEMENT LUGE

	H. 77 cm L. 51 cm P. 51 cm H. d'assise : 47 cm	Sans accoudoirs Piètement gris ou noir	5 616 054 + #1 #2 + UH	CHF 311,-
--	---	--	------------------------	-----------

Option

	Chariot de transport Pour chaises 4 pieds	5 616 020	CHF 223,-
--	---	-----------	-----------

Nuancier

#1 TISSU - Assise et dossier				RÉSILLE - Dossier		#2 MÉTAL - Piètement			
Cat. A	Cat. B	Cat. C							
									
KD	KA	KE	Step / Step mélange Chili	Secret	UH	UM	SP	SB	SG



Pour plus de choix, Retrouvez toutes les finitions disponibles de cette gamme dans notre nuancier général p. 152 ou dans eolnet.fr (rubrique MyEOLShop)

Dossier tissu

PIÉTEMENT LUGE

Vendu uniquement par lot de 2 de même coloris



H. 84 cm
L. 56 cm
P. 61 cm
H. d'assise : 46 cm

Bas dossier

Structure Noire

5 724 001 + #1 + SG **CHF 810,-**
Prix unitaire : CHF 405,00

Structure Grise

5 724 001 + #1 + SB **CHF 810,-**
Prix unitaire : CHF 405,00

Structure Chromée

5 724 001 + #1 + SQ **CHF 999,-** **CHF 1 391,-**
Prix unitaire : CHF 499,50 *CHF 695,50*

Haut dossier

Structure Noire

5 724 002 + #1 + SG **CHF 932,-**
Prix unitaire : CHF 466,00

Structure Grise

5 724 002 + #1 + SB **CHF 932,-**
Prix unitaire : CHF 466,00

Structure Chromée

5 724 002 + #1 + SQ **CHF 1 121,-** **CHF 1 505,-**
Prix unitaire : CHF 560,50 *CHF 752,50*



H. 93,5 cm
L. 56 cm
P. 62,5 cm
H. d'assise : 46 cm

PIÉTEMENT CHROMÉ 5 BRANCHES - ROULETTES SOL SOUPLE



H. max. 91 cm
L. 69 cm
P. 72 cm
H. d'assise : ① 40 > 53 cm
② 41,5 > 54,5 cm

① Sans mécanisme basculant centré

5 724 003 + #1 + SQ

CHF 587,- **CHF 797,-**

② Avec mécanisme basculant centré

5 724 004 + #1 + SQ

CHF 628,- **CHF 837,-**

PIÉTEMENT CHROMÉ 4 BRANCHES - RETOUR POINT FIXE



H. max. 85,5 cm
L. 56 cm
P. 60,5 cm
H. d'assise : ① 47 cm
② 48,5 cm

① Sans mécanisme basculant centré

5 724 005 + #1 + SQ

CHF 641,- **CHF 864,-**

② Avec mécanisme basculant centré

5 724 006 + #1 + SQ

CHF 682,- **CHF 911,-**

Dossier résille

PIÉTEMENT LUGE

Vendu uniquement par lot de 2 de même coloris



H. 82,5 cm
L. 56 cm
P. 61 cm
H. d'assise : 46 cm

Structure Noire

5 724 007 + #1 + SG IN **CHF 810,-**
Prix unitaire : CHF 405,00

Structure Grise

5 724 007 + #1 + SB IN **CHF 810,-**
Prix unitaire : CHF 405,00

Structure Chromée

5 724 007 + #1 + SQ IN **CHF 999,-** **CHF 1 391,-**
Prix unitaire : CHF 499,50 *CHF 695,50*

PIÉTEMENT CHROMÉ 5 BRANCHES - ROULETTES SOL SOUPLE



H. max. 91 cm
L. 70 cm
P. 69 cm
H. d'assise : ① 40 > 53 cm
② 41,5 > 54,5 cm

① Sans mécanisme basculant centré

5 724 008 + #1 + SQ IN

CHF 574,- **CHF 797,-**

② Avec mécanisme basculant centré

5 724 009 + #1 + SQ IN

CHF 614,- **CHF 837,-**

PIÉTEMENT CHROMÉ 4 BRANCHES - RETOUR POINT FIXE



H. 84,5 cm
L. 70 cm
P. 59 cm
H. d'assise : ① 47 cm
② 48,5 cm

① Sans mécanisme basculant centré

5 724 010 + #1 + SQ IN

CHF 641,- **CHF 864,-**

② Avec mécanisme basculant centré

5 724 011 + #1 + SQ IN

CHF 682,- **CHF 911,-**

Option



Kit de 5 roulettes sol dur

5 643 020

CHF 28,-

Nuancier

#1 TISSU - Assise et dossier					RÉSILLE - Dossier			MÉTAL - Selon modèle		
Cat. A	Cat. B	Cat. C	Cat. E							
KD	KA	KE	YB	IN	SB	SG	SQ			
		Step / Step mélange Chili	Secret							



Pour plus de choix, Retrouvez toutes les finitions disponibles de cette gamme dans notre nuancier général p. 152 ou dans eolnet.fr (rubrique MyEOLShop)

Dossier résille

Réf.

Prix HT

PIÉTEMENT LUGE



H. 89,5 cm
L. 60 cm
P. 60,5 cm
H. d'assise : 47 cm

5 831 001 + #1 + TI SG

CHF 486,-

PIÉTEMENT 5 BRANCHES NYLON NOIR



H. 98 cm
L. 58,5 cm
P. 56 cm
H. d'assise : 39 > 50,5 cm

Roulettes sol dur

5 831 008 + #1 + TI SV

CHF 581,-

Nuancier

#1 TISSU - Assise



KD

Cat. A



KA



KE

Cat. B



Step / Step mélange Chili

Cat. C



Secret

RÉSILLE

Dossier



TI

MÉTAL

Piètement luge



SG

NYLON

Coque - Piètement 5 branches



SV

Produits / Coloris : **En stock** Sur délai 4 semaines



Pour plus de choix, Retrouvez toutes les finitions disponibles de cette gamme dans notre nuancier général p. 152 ou dans eolnet.fr (rubrique MyEOLShop)

Meeting+ Catalogue p. 246

Chaises 4 pieds

COQUE NORMALE

COQUE NON FEU

Réf.

Prix HT

Réf.

Prix HT

PIEDS CHROMÉS



H. 81 cm
L. ① : 49,5 cm
② : 54 cm
P. 53 cm
H. d'assise : 45 cm

Sans tablette écriteiro

- ① Sans pièces d'accroches
- ② Avec pièces d'accroches

5 432 030 + #1 SQ

CHF 81,-

5 432 032 + #1 SQ

CHF 88,-

5 432 031 + #1 SQ

CHF 88,-

5 432 033 + #1 SQ

CHF 95,-



H. 81 cm
L. 56 cm
P. 53 cm
H. d'assise : 45 cm

Avec tablette écriteiro

- Avec tablette à droite - Sans pièces d'accroches
- Avec tablette à gauche - Sans pièces d'accroches

5 432 034 + #1 SQ

CHF 155,-

5 432 038 + #1 SQ

CHF 155,-

PIEDS COULEURS



H. 81 cm
L. 49,5 cm
P. 53 cm
H. d'assise : 45 cm

Sans tablette écriteiro

Sans pièces d'accroches

5 432 030 + #1 #2

CHF 88,-

5 432 032 + #1 #2

CHF 95,-

Option



Chariot de transport

5 432 037

CHF 239,-

Nuancier

#1 POLYPROPYLENE



PT

Blanc



PY

Anthracite



PU

Noir



PZ

Rouge



PC

Vert sapin



SQ

Chromé



SO

Blanc

#2 MÉTAL



X1

Anthracite



SG

Noir



ZY

Rouge



SW

Vert sapin

Produits / Coloris : **En stock** Sur délai 4-5 semaines

Dossier tissu



H. 85 cm
L. 55 cm
P. 60 cm
H. d'assise : 46 cm

Chaises 4 pieds

Tissu Bondai - Cat. A
Similicuir

Réf.	Prix HT
5 431 030 + #1 + SG	CHF 95,-
5 431 030 YA SG	CHF 101,-

Dossier résille



H. 85 cm
L. 55 cm
P. 60 cm
H. d'assise : 46 cm

Chaises 4 pieds

Tissu Bondai - Cat. A

5 431 030 + #1 + SG TI	CHF 115,-
------------------------	-----------

Options



Paire d'accoudoirs

5 431 031	CHF 54,-
-----------	----------



Accoudoir avec tablette écrivain à droite*

5 431 032	CHF 81,-
-----------	----------

Diabie



Pour 12 chaises

5 679 022	CHF 331,-
-----------	-----------

*Tablette à gauche, nous consulter

Nuancier

#1 TISSU - Assise et dossier Cat. A			Cat. B	RÉSILLE Dossier	MÉTAL Plètement
KD	KA	KE	Step	TI	SB
					SG

Produits / Coloris : **En stock** Sur délai 4-5 semaines - Tissu STEP : 6-7 semaines

Chaises pliantes



H. 87 cm
L. 48 cm
P. 54 cm
H. d'assise : 47 cm

Structure noire

Tissu Bali - Vendu par lot de 2

5 282 001 + #1 SG	CHF 324,-
<i>Prix unitaire : CHF 162,00</i>	

Structure chromée

Simili cuir noir - Vendu par lot de 2

5 282 001 YA SQ	CHF 338,-
<i>Prix unitaire : CHF 169,00</i>	

Options



Accoudoir avec tablette écrivain rotative à droite

5 379 006 SV	CHF 142,-
--------------	-----------



Pièce d'accroche noire

5 282 005	CHF 11,-
-----------	----------

Nuancier

#1 TISSU - Assise et dossier		SIMILICUIR - Assise et dossier	MÉTAL - Plètement	
FG	FA	YA	SG	SQ
Gris orange	Noir céleste	Noir	Noir	Chromé

Produits / Coloris : **En stock** Sur délai 6 semaines

Chaises 4 pieds

Réf.

Prix HT

4 PIEDS MÉTAL



H. 75,5 cm
L. 47,5 cm
P. 56 cm
H. d'assise : ① : 44,5 cm
② : 46,7 cm

① Sans placet d'assise

Piètement chromé

5 620 001 + #1 + SQ

CHF 162,-

Piètement noir

5 620 001 + #1 + SG

CHF 162,-

② Avec placet d'assise - Tissu Cat. A

Piètement chromé

5 620 002 + #1 + SQ + #2

CHF 243,-

Piètement noir

5 620 002 + #1 + SG + #2

CHF 243,-

4 PIEDS BOIS



H. 80,5 cm
L. 47,5 cm
P. 51 cm
H. d'assise : ① : 48,3 cm
② : 50,3 cm

① Sans placet d'assise

Piètement hêtre

5 620 003 + #1 + XL

CHF 365,-

② Avec placet d'assise - Tissu Cat. A

Piètement hêtre

5 620 004 + #1 + XL + #2

CHF 452,-

Chaises traîneau

SANS TABLETTE ÉCRITOIRE



H. 77 cm
L. 52 cm
P. 51 cm
H. d'assise : ① : 43,5 cm
② : 45,5 cm

① Sans placet d'assise

Piètement chromé

5 620 005 + #1 + SQ

CHF 189,-

② Avec placet d'assise - Tissu Cat. A

Piètement chromé

5 620 006 + #1 + SQ + #2

CHF 277,-

AVEC TABLETTE ÉCRITOIRE À DROITE



H. 77 cm
L. 73,2 cm
P. 51 cm
H. d'assise : ① : 43,5 cm
② : 45,5 cm

① Sans placet d'assise

Piètement chromé

5 620 019 + #1 + SQ

CHF 270,-

② Avec placet d'assise - Tissu Cat. A

Piètement chromé

5 620 020 + #1 + SQ + #2

CHF 351,-

Chaises conférence

PIÈTEMENT ROULETTES



H. max. 73 cm
L. 65 cm
P. 62 cm
H. d'assise : ① : 42 > 55 cm
② : 44 > 57 cm

① Sans placet d'assise

Piètement aluminium poli

5 620 011 + #1 + SQ

CHF 392,-

② Avec placet d'assise - Tissu Cat. A

Piètement aluminium poli

5 620 012 + #1 + SQ + #2

CHF 479,-

Lot de 5 roulettes pour sol dur

5 643 020

CHF 28,-

Tabourets haut

PIÈTEMENT TRAÎNEAU



H. 112 cm
L. 54 cm
P. 51,5 cm
H. d'assise : ① : 75,5 cm
② : 77,5 cm

① Sans placet d'assise

Piètement chromé

5 620 013 + #1 + SQ

CHF 277,-

② Avec placet d'assise - Tissu Cat. A

Piètement chromé

5 620 014 + #1 + SQ + #2

CHF 365,-

Campus - Vendu par lot de 2

PIÈTEMENT ROULETTES - ESPACE DE RANGEMENT - TABLETTE ÉCRITOIRE PIVOTANTE



H. 85 cm
L. 63,5 cm
P. 71,5 cm
H. d'assise : 45 cm

Sans placet d'assise

Piètement gris

5 620 015 + #1 + PH

CHF 1 141,-

Prix unitaire : CHF 570,50

Nuancier

#1 POLYPROPYLÈNE - Assise

Chaises - Tabouret



PS Blanc crème PQ Gris PJ Jaune PR Noir

Campus



PS Blanc crème PQ Gris PJ Jaune PR Noir

#2 TISSU - Placet d'assise



KD KA KE Step / Step mélange Chili Secret Fenice



Pour plus de choix, Retrouvez toutes les finitions disponibles de cette gamme dans notre nuancier général p. 152 ou dans eolnet.fr (rubrique MyEOLShop)

Fauteuils coque polypropylène

FAUTEUILS 4 PIEDS POLYPROPYLÈNE NOIR



H. max. 77 cm
L. 57 cm
P. 54.5 cm
H. d'assise : ① : 45.5 cm
② : 48 cm

① Sans placet d'assise

5 205 001 + #1 + SV

CHF 203,-

Cat. A

Cat. B

Cat. C

Cat. D

Prix HT

Prix HT

Prix HT

Prix HT

② Avec placet d'assise

5 205 004 + #1 + SV + #2

-

CHF 284,-

CHF 297,-

CHF 304,-

CHF 311,-

FAUTEUILS 4 PIEDS BOIS FIBRÉ



H. max. 77 cm
L. 57 cm
P. 54.5 cm
H. d'assise : ① : 45.5 cm
② : 48 cm

① Sans placet d'assise

5 205 007 + #1 + W7

CHF 250,-

② Avec placet d'assise

5 205 008 + #1 + W7 + #2

-

CHF 324,-

CHF 338,-

CHF 344,-

CHF 351,-

FAUTEUILS 4 PIEDS BOIS



H. max. 77 cm
L. 57 cm
P. 54.5 cm
H. d'assise : ① : 45.5 cm
② : 48 cm

① Sans placet d'assise

5 205 002 + #1 + XL

CHF 277,-

② Avec placet d'assise

5 205 005 + #1 + XL + #2

-

CHF 351,-

CHF 365,-

CHF 371,-

CHF 378,-

FAUTEUILS CONFÉRENCE - 5 BRANCHES ROULETTES



H. max. 79.3 cm
L. 70 cm
P. 63 cm
H. d'assise : ① : 37.7 > 46.3 cm
② : 40.7 > 49.3 cm

① Sans placet d'assise

5 205 003 + #1 + SQ

CHF 412,-

② Avec placet d'assise

5 205 006 + #1 + SQ + #2

-

CHF 486,-

CHF 500,-

CHF 506,-

CHF 513,-

Fauteuils coque tapissée

FAUTEUILS 4 PIEDS POLYPROPYLÈNE NOIR



H. max. 78 cm
L. 58 cm
P. 55 cm
H. d'assise : 47 cm

5 205 009 + #3 + SV

CHF 598,-

CHF 635,-

CHF 713,-

FAUTEUILS 4 PIEDS BOIS FIBRÉ



H. max. 78 cm
L. 58 cm
P. 55 cm
H. d'assise : 47 cm

5 205 010 + #3 + W7

CHF 675,-

CHF 716,-

CHF 805,-

FAUTEUILS 4 PIEDS BOIS



H. max. 78 cm
L. 58 cm
P. 55 cm
H. d'assise : 47 cm

5 205 011 + #3 + XL

CHF 713,-

CHF 756,-

CHF 849,-

Nuancier

#1 POLYPROPYLÈNE - Coque

Non recyclé

Recyclé*



PB

Neige



QW

Taupe



PM

Rose poudré



PN

Turquoise



OQ

Noir



OZ

Gris clair



O9

Brique

#2 TISSU - Placet d'assise

Cat. A

Cat. B

Cat. C

Cat. D



Bondai



Step / Step mélange Chili



Secret



Fenice Cyber

#3 TISSU - Coque tapissée

Cat. A

Cat. B

Cat. D



Bondai



Step / Step mélange Chili



Fenice Cyber

*Ces finitions étant en matériaux recyclés, des irrégularités peuvent être présentes sur la coque



Pour plus de choix, Retrouvez toutes les finitions disponibles de cette gamme dans notre nuancier général p. 152 ou dans eolnet.fr (rubrique MyEOLShop)

Pieds fixes

DOSSIER POLYPROPYLÈNE

Assise polypropylène



H. 78 cm
L. 54 cm
62 cm avec accoudoirs et/ou tablette
P. 56 cm
H. d'assise : 46 cm

	ASSISE FIXE		ASSISE RABATTABLE	
	Réf.	Prix HT	Réf.	Prix HT
Sans accoudoirs	5 722 001 PU SQ	CHF 257,-	5 722 031 PU SQ	CHF 284,-
Avec accoudoirs	5 722 003 PU SQ	CHF 331,-	5 722 033 PU SQ	CHF 358,-
Avec accoudoirs et tablette				
Tablette à droite ⁽¹⁾	5 722 005 PU SQ	CHF 446,-	5 722 035 PU SQ	CHF 473,-

Assise tapissée



H. 78 cm
L. 54 cm
62 cm avec accoudoirs et/ou tablette
P. 56 cm
H. d'assise : 46 cm

	TISSU CAT. A		TISSU CAT. A	
Sans accoudoirs	5 722 007 + #1 SQ PU	CHF 304,-	5 722 037 + #1 SQ PU	CHF 331,-
Avec accoudoirs	5 722 009 + #1 SQ PU	CHF 371,-	5 722 039 + #1 SQ PU	CHF 398,-
Avec accoudoirs et tablette				
Tablette à droite ⁽¹⁾	5 722 011 + #1 SQ PU	CHF 486,-	5 722 041 + #1 SQ PU	CHF 513,-

DOSSIER RÉSILLE

Assise tapissée



H. 81.5 cm
L. 54 cm
62 cm avec accoudoirs et/ou tablette
P. 56 cm
H. d'assise : 48 cm

	TISSU CAT. A		TISSU CAT. A	
Sans accoudoirs	5 722 013 + #1 SQ UH	CHF 324,-	5 722 043 + #1 SQ UH	CHF 344,-
Avec accoudoirs	5 722 015 + #1 SQ UH	CHF 392,-	5 722 045 + #1 SQ UH	CHF 412,-
Avec accoudoirs et tablette				
Tablette à droite ⁽¹⁾	5 722 017 + #1 SQ UH	CHF 513,-	5 722 047 + #1 SQ UH	CHF 533,-

⁽¹⁾ Tablette à gauche, nous consulter

Pieds roulettes sol dur	ASSISE FIXE		ASSISE RABATTABLE	
	Réf.	Prix HT	Réf.	Prix HT

DOSSIER POLYPROPYLÈNE

Assise polypropylène



H. 78 cm
L. 54 cm
62 cm avec accoudoirs et/ou tablette
P. 56 cm
H. d'assise : 46 cm

Sans accoudoirs	5 722 019 PU SQ	CHF 344,-	5 722 049 PU SQ	CHF 371,-
Avec accoudoirs	5 722 020 PU SQ	CHF 412,-	5 722 050 PU SQ	CHF 439,-
Avec accoudoirs et tablette				
Tablette à droite ⁽¹⁾	5 722 021 PU SQ	CHF 533,-	5 722 051 PU SQ	CHF 560,-

Assise tapissée



H. 78 cm
L. 54 cm
62 cm avec accoudoirs et/ou tablette
P. 56 cm
H. d'assise : 46 cm

		TISSU CAT. A	TISSU CAT. A	TISSU CAT. A
Sans accoudoirs	5 722 023 + #1 SQ PU	CHF 385,-	5 722 053 + #1 SQ PU	CHF 412,-
Avec accoudoirs	5 722 024 + #1 SQ PU	CHF 452,-	5 722 054 + #1 SQ PU	CHF 479,-
Avec accoudoirs et tablette				
Tablette à droite ⁽¹⁾	5 722 025 + #1 SQ PU	CHF 574,-	5 722 055 + #1 SQ PU	CHF 601,-

DOSSIER RÉSILLE

Assise tapissée



H. 81.5 cm
L. 54 cm
62 cm avec accoudoirs et/ou tablette
P. 56 cm
H. d'assise : 48 cm

		TISSU CAT. A	TISSU CAT. A	TISSU CAT. A
Sans accoudoirs	5 722 027 + #1 SQ UH	CHF 405,-	5 722 057 + #1 SQ UH	CHF 432,-
Avec accoudoirs	5 722 028 + #1 SQ UH	CHF 479,-	5 722 058 + #1 SQ UH	CHF 500,-
Avec accoudoirs et tablette				
Tablette à droite ⁽¹⁾	5 722 029 + #1 SQ UH	CHF 594,-	5 722 059 + #1 SQ UH	CHF 614,-

Option

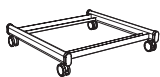

Chariot de transport
Non compatible avec chaises sur pieds roulettes

Réf. 5 722 061 Prix HT CHF 203,-

Table 1 place



Vendue uniquement par lot de 2

Réf. 6 722 012 MM SQ Prix unitaire : CHF 824,-
CHF 412,00

⁽¹⁾ Tablette à gauche, nous consulter

Nuancier

<p>#1 TISSU - Assise*</p>			<p>POLYPROPYLÈNE</p> <p>Assise et dossier</p>		<p>RÉSILLE</p> <p>Dossier</p>	<p>MÉLAMINE</p> <p>Plateau et chant table</p>	<p>MÉTAL</p> <p>Piètement</p>	
<p>Cat. A</p> <p>KD</p>	<p>KA</p>	<p>KE</p>	<p>Cat. B</p> <p>+14</p> <p>Step / Step mélange Chili</p>	<p>Cat. C</p> <p>+34</p> <p>Secret</p>	<p>PU</p>	<p>UH</p>	<p>MM</p>	<p>SQ</p>

* Tissu sur base polypropylène noir PU









Pour plus de choix, Retrouvez toutes les finitions disponibles de cette gamme dans notre nuancier général p. 152 ou dans eolnet.fr (rubrique MyEOLShop)







4 PIEDS FIXES

4 PIEDS ROULETTES (SOL DUR)



Assise polypropylène

		Réf.	Prix HT			Réf.	Prix HT	
	H. 82 cm L. 48 cm P. 54 cm H. d'assise : 45 cm	Sans accoudoirs	5 727 001 + #2 #3 #2	CHF 203,-		H. 82 cm L. 48 cm P. 54 cm H. d'assise : 45 cm	5 727 004 + #2 #3 #2	CHF 250,-
	H. 82 cm L. 57 cm P. 54 cm H. d'assise : 45 cm	Avec accoudoirs	5 727 002 + #2 #3 #2	CHF 230,-		H. 82 cm L. 57 cm P. 54 cm H. d'assise : 45 cm	5 727 005 + #2 #3 #2	CHF 277,-
	H. 82 cm L. 51 cm P. 54 cm H. d'assise : 45 cm	Avec accoudoirs et tablette à droite*	5 727 003 + #2 #3 #2	CHF 365,-		H. 82 cm L. 51 cm P. 54 cm H. d'assise : 45 cm	5 727 006 + #2 #3 #2	CHF 412,-

Assise tapissée















				TISSU CAT. A					TISSU CAT. A
	H. 82 cm L. 48 cm P. 54 cm H. d'assise : 48.5 cm	Sans accoudoirs	5 727 007 + #1 #3 #2	CHF 290,-		H. 82 cm L. 48 cm P. 54 cm H. d'assise : 48.5 cm	5 727 010 + #1 #3 #2	CHF 344,-	
	H. 82 cm L. 57 cm P. 54 cm H. d'assise : 48.5 cm	Avec accoudoirs	5 727 008 + #1 #3 #2	CHF 324,-		H. 82 cm L. 57 cm P. 54 cm H. d'assise : 48.5 cm	5 727 011 + #1 #3 #2	CHF 371,-	
	H. 82 cm L. 51 cm P. 54 cm H. d'assise : 48.5 cm	Avec accoudoirs et tablette à droite*	5 727 009 + #1 #3 #2	CHF 452,-		H. 82 cm L. 51 cm P. 54 cm H. d'assise : 48.5 cm	5 727 012 + #1 #3 #2	CHF 506,-	

Options

	Réf.	Prix HT	
	Pièces d'accroche pour chaise sans accoudoirs Kit de 9 pièces d'accroches pour 10 chaises	5 727 013	CHF 132,-
	Pièces d'accroche pour chaise avec accoudoirs Kit de 9 pièces d'accroches pour 10 chaises	5 727 014	CHF 132,-
	Chariot de transport Non compatible avec chaises sur pieds roulettes	5 727 019	CHF 308,-

* Tablette à gauche, nous consulter

Nuancier

#1 TISSU - Placet d'assise					#2 POLYPROPYLÈNE ⁽¹⁾					#3 MÉTAL				
Cat. A		Cat. B		Cat. C	Dossier / Accoudoirs / Assise					Piétement				
														
KD	KA	KE	Step / Step mélange Chili	Secret	PT	PX	PU	PW	PZ	+CHF 14,- SP	SB	+CHF 14,- SG	+CHF 14,- SX	+CHF 14,- ZY
					Blanc	Gris	Noir	Jaune	Rouge	Blanc	Gris aluminium	Noir	Jaune	Rouge

⁽¹⁾ La couleur du dossier, des accoudoirs et de l'assise est toujours assortie.



Pour plus de choix, Retrouvez toutes les finitions disponibles de cette gamme dans notre nuancier général p. 152 ou dans eolnet.fr (rubrique MyEOLShop)

Chaises

4 pieds - Vendu par lot de 4



H. 79.5 cm
L. 46.5 cm
P. 54.5 cm
H. d'assise : 44.5 cm

Pieds chromés

6 451 105 + #1 + SQ

CHF 878,-

Prix unitaire : CHF 219,50

Pieds blancs ou noirs

6 451 105 + #1 + #2

CHF 878,-

Prix unitaire : CHF 219,50

Tabourets

Pied traineau - Vendu par lot de 2



H. 92 cm
L. 44.5 cm
P. 48 cm
H. d'assise : 73.5 cm

Pieds chromés

6 451 107 + #1 + SQ

CHF 655,-

Prix unitaire : CHF 327,50

Pieds blancs ou noirs

6 451 107 + #1 + #2

CHF 655,-

Prix unitaire : CHF 327,50

Nuancier

#1 POLYPROPYLENE - Assise						#2 MÉTAL - Piètement		
PT Blanc	PV Bleu ciel	QA Gris	QH Vert forêt	XK Rouge	PU Noir	SO Blanc	SG Noir	SQ Chromé

Produits / Coloris : **En stock** **Sur délai 4 semaines**

Line

Chaise



H. 78.6 cm
L. 49.1 cm
P. 49.8 cm
H. d'assise : 45.6 cm

4 pieds couleur assortie à la coque - Vendue par lot de 4

6 729 001 + #1

CHF 932,-

Prix unitaire : CHF 233,00

Fauteuil



H. 78.6 cm
L. 49.1 cm
P. 49.8 cm
H. d'assise : 45.7 cm

4 pieds couleur assortie à la coque - Vendue par lot de 4

6 729 002 + #1

CHF 945,-

Prix unitaire : CHF 236,25

Nuancier

#1 POLYPROPYLENE				
PT Blanc	PO Rouge grenat	PP Vert foncé	PU Noir	PI Gris chaud

Chaises

4 pieds



H. 83 cm
L. 44.9 cm
P. 53.2 cm
H. d'assise : 46 cm

Chêne multiplis
Hêtre teinté noir

Réf.

Prix HT

6 710 003 VAZP

CHF 392,-

6 710 004 VOZP

CHF 365,-

Tabourets

4 pieds



H. 113.2 cm
L. 44.9 cm
P. 54 cm
H. d'assise : 76 cm

Chêne multiplis
Hêtre teinté noir

Réf.

Prix HT

6 710 005 VAZP

CHF 432,-

6 710 006 VOZP

CHF 405,-

Nuancier

BOIS MULTIPLIS - Assise et dossier

MÉTAL - Piétement



VA

VO

ZP

Chêne multiplis

Hêtre teinté noir

Noir

Evasion

Catalogue p. 266

Chaises



H. 87 cm
L. 40 cm
P. 40 cm
H. d'assise : 47 cm

4 pieds bois

Réf.

Prix HT

6 634 021 + #1

CHF 513,-

Tabouret



H. 92 cm
L. 47 cm
P. 46 cm
H. d'assise : 76 cm

4 pieds bois

6 634 023 + #1

CHF 641,-

Nuancier

#1 MÉTAL* / HÊTRE MASSIF

Métal structuré

Métal lisse



VKZOMS

VMZPMS

VKSOMS

VMSGMS

Assise et dossier polypropylène

Réf.

Prix HT

CHAISES 4 PIEDS MÉTAL NOIR

Vendues par lot de 2 chaises



H. 79.3 cm
L. 45 cm
P. 51.5 cm
H. d'assise : 47.5 cm

6 730 001 + #1 SG

CHF 803,-

Prix unitaire : CHF 401,50

TABOURETS 4 PIEDS MÉTAL NOIR

Vendue à l'unité



H. ① 103.5 cm
② 90 cm
L. 44.5 cm
P. 48.5 cm
H. d'assise : ① 77.3 cm
② 67.3 cm

① Pour table haute standard

6 730 002 + #1 SG

CHF 520,-

② Pour table haute Arial **NOUVEAU**

6 730 003 + #1 SG

CHF 500,-

Assise et dossier tapissés **NOUVEAU**

CHAISES 4 PIEDS MÉTAL NOIR

Vendues par lot de 2 chaises



H. 79.3 cm
L. 45 cm
P. 51.5 cm
H. d'assise : 47.5 cm

6 730 004 + #2 SG

CHF 1 064,-

Prix unitaire : CHF 532,00

TABOURETS 4 PIEDS MÉTAL NOIR

Vendue à l'unité



H. 103.5 cm
L. 44.5 cm
P. 48.5 cm
H. d'assise : 77.3 cm

Pour table haute standard

6 730 005 + #2 SG

CHF 662,-

Nuancier

#1 POLYPROPYLÈNE - Assise et dossier



QN
Jaune ocre



PU
Noir



QO
Rouge marsala



QW
Taupe



QS
Vert sauge



A2
Beige



A5
Jaune moutarde

#2 TISSU - Assise et dossier



A6
Noir



A9
Vert anglais



B5
Gris clair chiné



E4
Vert d'eau

MÉTAL - Piétement



SG
Noir



Pour plus de choix, Retrouvez toutes les finitions disponibles de cette gamme dans notre nuancier général p. 152 ou dans eolnet.fr (rubrique MyEOLShop)

Accessoires & Connectique



Luminaire

Page 138 ›

.....



Végétaux décoratifs **NOUVEAU**

Page 140 ›

.....



Corbeilles de tri sélectif

Page 142 ›

.....



Porte-manteaux **NOUVEAU**

Page 143 ›

.....



Vestiaire mobile **NOUVEAU**

Page 143 ›

.....



Tableaux écritoires & affichage

Page 144 ›

.....



Accessoires de bureau

Page 145 ›

.....



Supports multimédia

Page 146 ›

.....



Bras support écrans

Page 147 ›

.....



Connectique

Page 148 ›

.....

Lampes

Réf.

Prix HT

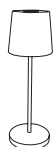

Ava - H. 31 cm **NOUVEAU**

LED 150 lumen.
En acier peint époxy et plastique ABS.
Bouton tactile avec variateur d'intensité lumineuse.
Utilisation indoor / outdoor (classée IP44).
Sans-fil, rechargeable (câble USB de charge fourni).

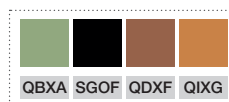

7 093 019 + #

CHF 81,-



Champi - H. 25,5 cm **NOUVEAU**

LED 459 lumen.
En acier laqué époxy et synthétique.
Bouton tactile avec variateur d'intensité lumineuse.
Sans-fil, rechargeable (câble USB de charge fourni).
Température de couleur : 3000 K.

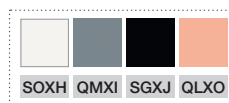

7 093 020 + #

CHF 149,-



Aura - H. 18-53 cm **NOUVEAU**

LED 997 lumen.
En acier époxy et bois finition hêtre.
Bouton avec variateur d'intensité lumineuse.
Dispose d'un port de charge USB A 5V/1A intégré.
Température de couleur : 2900 K.

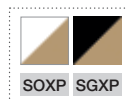

7 093 021 + #

CHF 189,-

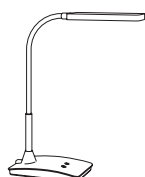

OL 07 - H. 38 cm

LED 510 Lumen - 3 intensités lumineuses.
Mât flexible.
Tête et socle en ABS.
Interrupteur tactile sur socle.
Coloris blanc ou noir.

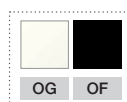

7 093 013 + #

CHF 86,-



OL 02 - H. 45 cm

LED 650 lumen.
Chargeur par induction intégré (recharge sans fil des smartphones dernière génération)
5 intensités lumineuses. 3 températures de couleur. Filtre anti-éblouissement.
Mémoire des réglages. Arrêt automatique. Détecteur de lumière. Fonction veilleuse.
Port USB A. Interrupteur tactile sur socle.
Coloris blanc/argent.



7 076 001 OGOL

CHF 208,-

Lampadaires

Réf.

Prix HT

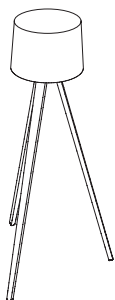

CL 05 - H. 155 cm

Ampoule LED - 1100 lumen.
Pied bois coloris naturel.
Abat-jour cylindrique au choix : contrecollage façon bois ou lin blanc.
Interrupteur sur douille.



7 018 003 + #

CHF 297,-

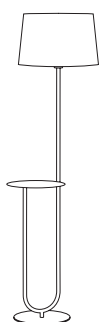

CL 09 - H. 147 cm

Ampoule LED 1100 lumen.
Lampadaire en métal peint noir avec tablette ronde intégrée ø 27,7 cm.
Abat-jour en chintz noir.
Interrupteur sur fil.



7 018 012 ZP

CHF 404,-

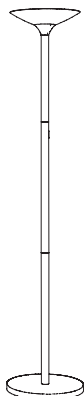

Aura - H. 180 cm **NOUVEAU**

LED 5539 lumen.
En acier époxy et bois finition hêtre.
Bouton avec variateur d'intensité lumineuse.
Température de couleur : 3000K.



7 093 022 + #

CHF 398,-

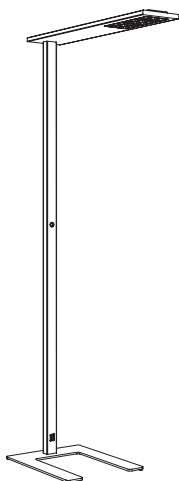

Neo - H. 198,3 cm **NOUVEAU**

LED 12421 (version 4000K) / 11900 lumen (version 3000K).
En aluminium et acier.
Éclairage direct et indirect.
Détecteur de présence et capteur de luminosité intégrés.
Coloris blanc, noir ou aluminium.

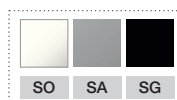

Température de couleur : 4000 K

7 093 023 + #

CHF 1 337,-

Température de couleur : 3000 K

7 093 024 + #

CHF 1 283,-

En pot - Petit format

Réf.

Prix HT

HOSTA **NOUVEAU**



Pot rond en céramique noire ø 13 cm
H. totale 22 cm - Pot H. 11 cm



7 532 045 JT

CHF 180,-

AGAVE **NOUVEAU**



Pot rond en céramique blanche ø 13 cm
H. totale 22 cm - Pot H. 11 cm

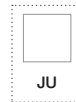

7 532 046 JU

CHF 190,-

SUCULENTE **NOUVEAU**



Pot rond en céramique striée marron ø 15 cm
H. totale 30 cm - Pot H. 13 cm



7 532 047 JV

CHF 219,-

En jardinière / bac de séparation

Réf.

Prix HT

GRAMINÉES **NOUVEAU**



Bac L. 80 x P. 20 cm en fiberstone blanc
H. totale 70 cm - Jardinière H. 20 cm

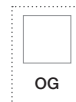

7 532 040 OG

CHF 797,-



Bac L. 90 x P. 29 cm en plastique gris anthracite
H. totale 180 cm - Bac H. 77 cm



7 532 042 OK

CHF 1 696,-

COMPOSITION MÉLANGÉE



Bac L. 80 x P. 43,5 cm en mélamine blanc
H. totale 40/50 cm - Jardinière H. 20 cm



7 532 044 MG

CHF 1 121,-

ALOCASIAS ET FOUGÈRES **NOUVEAU**



Bac L. 90 x P. 29 cm en plastique gris anthracite
H. totale 135 cm - Bac H. 77 cm



7 532 043 OK

CHF 1 844,-

En pot - Grand format

Réf.

Prix HT

BAMBOU



Pot carré 40 x 40 cm en polyéthylène mat noir

H. totale 175 cm - Pot H. 44 cm



OK

7 532 010 OK

CHF 706,-

GRAMINÉES



Pot rond ø 35 cm en polyéthylène laqué noir

H. totale 160 cm - Pot H. 70 cm



O8

7 532 014 O8

CHF 842,-

ALOCASIA NOUVEAU



Pot rond ø 35 cm en corde tressée

H. totale 95 cm - Pot H. 30 cm



JW

7 532 048 JW

CHF 1 203,-

DRACAENA FRAGRANS NOUVEAU



Pot rond ø 31 cm en bambou tressé

H. totale 110 cm - Pot H. 33 cm



JX

7 532 049 JX

CHF 1 214,-

LYRATA ROYAL NOUVEAU



Pot rond ø 35 cm en corde tressée

H. totale 120 cm - Pot H. 30 cm



JW

7 532 050 JW

CHF 1 253,-

EUCALYPTUS NOUVEAU



Pot carré 26,5 x 26,5 cm en plastique recyclé noir

H. totale 150 cm - Pot H. 49 cm



XR

7 532 051 XR

CHF 1 349,-

Corbeilles de tri sélectif

Catalogue p. 278

Poubelles collectives

Réf.

Prix HT

POUBELLES CAPACITÉ 60 L

Sur roulettes H. 75 x L. 36,4 x P. 42,3 cm

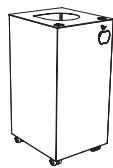

Pour papier et carton



7 717 010 X5 SO

CHF 512,-



Pour plastique



7 717 011 Z2 SO

CHF 512,-



Pour déchets organiques



7 717 012 SC SO

CHF 512,-

OPTIONS



Porte arrière
En métal blanc



7 717 013 SO

CHF 78,-



Couvercle
En métal gris



7 717 014 SC

CHF 95,-



Pièce de liaison
Pour relier 2 poubelles entre elles.
En métal blanc



7 717 015 SO

CHF 31,-

Porte-manteaux Catalogue p. 280

Porte-manteaux

Réf.

Prix HT

WOTAN



Structure en acier verni gris.
8 patères noires, 4 accroches pour sac et 4 anneaux porte-parapluies assortis.



H.178 cm - Base ø 34 cm

7 416 001 OF

CHF 138,-

NOA NOUVEAU



Structure en acier verni noir
4 patères en bois



H. 179,5 cm - Base ø 36,5 cm

7 414 003 SG

CHF 182,-

AURA NOUVEAU



Structure en acier verni noir ou blanc (et bois finition hêtre).
6 patères, 6 emplacements pour parapluies et égouttoir intégrés.

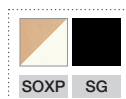

H. 178 cm - Base ø 34 cm

Métal noir

Bois / Métal blanc

7 414 004 SG

7 414 005 SOXP

CHF 203,-

CHF 263,-

BORA NOUVEAU



Structure en bambou et acier verni noir ou blanc
6 patères, 6 emplacements pour parapluies et égouttoir intégrés.



H. 178 cm - Base ø 34 cm

7 414 006 + #

CHF 290,-

Vestiaire mobile NOUVEAU

Étagère inférieure pour accessoires - Capacité 40 cintres - Roulettes en ABS dont 2 avec freins. Livré à plat. Finition acier chromé.

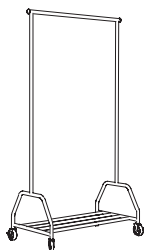

H. 165 x L. 90 x P. 42 cm



7 414 007 SQ

CHF 378,-

Tableaux écritoire Catalogue p. 281

Chevalet

Réf.

Prix HT

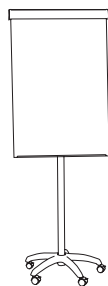

Chevalet mobile

Sur 5 roulettes avec freins, non réglable H. 186 cm.
Fond magnétique en tôle laquée.

6 386 118

CHF 390,-

Tableaux

Cadre en aluminium anodisé (sauf Still). Fixation verticale ou horizontale (visserie fournie).

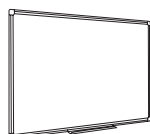

Laqué

Tableau blanc en tôle laquée. Surface magnétique et effaçable à sec. Auget fourni.

90 x 120 cm

6 386 111

CHF 171,-

Émaillés

Tableau blanc en tôle émaillée. Surface magnétique et effaçable à sec. Auget fourni.

60 x 90 cm

6 386 096

CHF 171,-

90 x 120 cm

6 386 093

CHF 289,-

120 x 180 cm

6 386 095

CHF 567,-

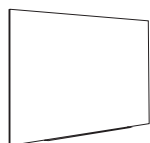

Still

Tableau blanc sans cadre en tôle d'acier laquée. Surface magnétique et effaçable à sec. Fixation verticale ou horizontale. Auget fourni.

75 x 115 cm

6 386 109

CHF 269,-

Option



Kit accessoires

4 marqueurs (noir, bleu, vert et rouge) + 6 aimants + 1 brosse magnétique + 125 ml de produit nettoyant.

Le kit

6 386 116

CHF 42,-

Tableaux affichage Catalogue p. 282

Tableaux en liège

Surface en liège naturel aggloméré, ép. 12 mm.

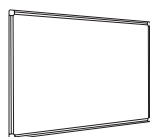

60 x 90 cm

6 386 082

CHF 73,-

90 x 120 cm

6 386 083

CHF 115,-

Tiroir métallique

Réf.

Prix HT

Se positionne par vis à bois sous le plan de travail - Monté sur patins plastiques. Équipé d'un plumier ABS.

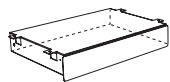

L.37 x P. 27 x H. 6,7 cm

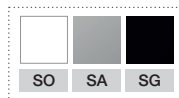

1 618 002 + #

CHF 169,-

Repose-pieds

Marysa

En ABS noir. Tapis antidérapant en caoutchouc. Hauteur réglable sur 4 positions et 4 angulations. Hauteur à l'avant mini : 3 cm - maxi : 6,5 cm / à l'arrière : mini : 8 cm - maxi : 12,5 cm.

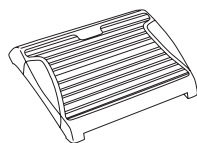

L. 37 x P. 25 cm



7 419 051 OF

CHF 113,-

Corbeille à papier

En métal extrudé laquée époxy.

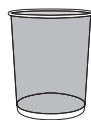

Capacité 20 L - H. 35 x ø 29,5 cm



7 438 020 + #

CHF 34,-

Support clavier

Réf.

Prix HT

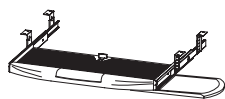

Réglable en hauteur

Fixation par vis (fournies).

Dimensions utiles : L. 74 x P. 34 cm.



6 443 038 SG

CHF 105,-

Supports UC

⚠ Vérifier les dimensions de l'UC pour compatibilité.
Fixation sous plateau par vis à bois (fournies).

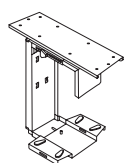

Maintien par bras métallique avec passe-câbles

Réglable en largeur de 13,5 à 25,5 cm et hauteur de 29,5 à 45,5 cm.

Conseillé pour les gammes Axel 2 et Lutz 2.

Finitions : blanc, gris aluminium ou noir.

Dimensions hors tout : L. 13,5/24,5 x P. 24 x H. 30/45 cm.

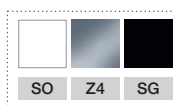

6 443 013 + #

CHF 151,-

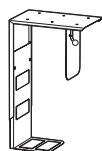

Maintien par bras métallique

Réglable en largeur de 7 à 23 cm et en hauteur de 31 à 55,5 cm.

Finition : gris aluminium.

Dimensions hors tout : L. 22 x P. 14 x H. 31/55,5 cm.



6 443 028 SB

CHF 143,-

Postes & tables informatiques



Table multiusage mobile

Plateaux mélamine blanc ép. 25 mm - Structure métallique gris aluminium.

Plateau inférieur : L. 40 x P. 30 cm.

Dimensions entre les plateaux : 39,5 cm.

Dimensions hors tout : L. 50 x P. 40 x H. 64 cm.



6 499 009 MG SA

CHF 331,-

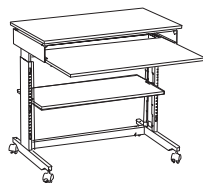

Poste informatique

Plateaux mélamine hêtre ép. 25 mm - Structure métallique gris clair réglable en hauteur.

Tirette clavier télescopique.

Dimensions hors tout : L. 90 x P. 58,5 x H. 71,5/108 cm



6 443 039 MX SD

CHF 721,-

Bras support écrans Catalogue p. 284

Fixation sur plateau

Réf.	Prix HT
------	---------

ECONOMIQUE

Bras support écran 4 articulations sur mât - Taille d'écran : de 10 à 32 pouces - Fixation plateau sur pince ou sur tige, pour plateau ép. 9 à 38 mm. Charge maxi : 8 kg. Finition noir. Passe câbles intégré.

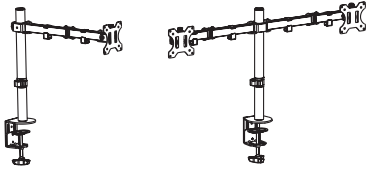

Pour 1 écran
Pour 2 écrans



6 445 049 SG
6 445 050 SG

CHF 181,-
CHF 231,-

STANDARD

Bras support écran 4 articulations avec ressort à gaz - Fixation plateau ép. 10 à 85 mm sur pince ou sur tige . Pour écrans 17 à 32 pouces. Charge maxi : 9 kg. Finition noire. Passe câbles intégré.

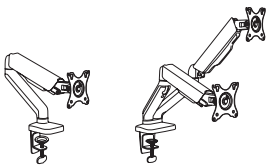

Bras simple
Bras double



6 445 060 SG
6 445 061 SG

CHF 193,-
CHF 275,-

TECHNIQUE

Bras support écran 2 ou 3 articulations avec verins à gaz - Fixation plateau sur pince simple ou double. Pour écrans 27 pouces. Rotation 360°. Charge maxi : 7 kg. Finition blanc, alu ou noire.

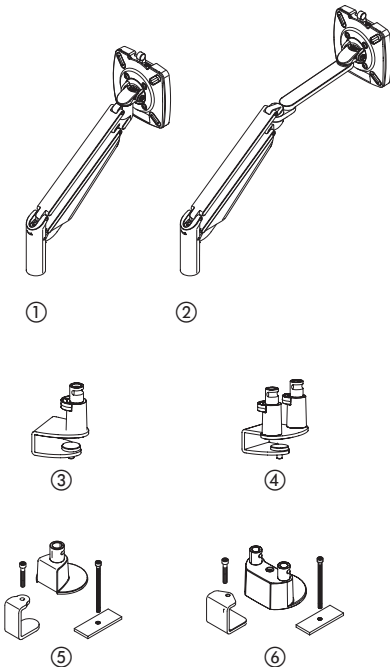

AVEC PINCES P. 65 MM POUR PANNEAUX ÉCRANS SOLANGE - Pour plateaux ép. 13 à 25 mm.

Bras simple

Portée 28,3 cm ① + ③
Portée 43,3 cm ② + ③

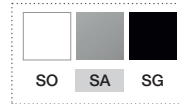

6 445 068 + #
6 445 070 + #

CHF 467,-
CHF 525,-

Bras double

Portée 28,3 cm ① + ① + ④
Portée 43,3 cm ② + ② + ④

6 445 069 + #
6 445 071 + #

CHF 834,-
CHF 950,-

AVEC FIXATION P. 25 MM. 3 EN 1 (PINCE, OBTURATEUR, TIGE) - Pour plateaux ép. 10 à 50 mm

Bras simple

Portée 28,3 cm ① + ⑤
Portée 43,3 cm ② + ⑤

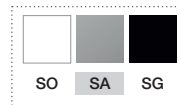

6 445 072 + #
6 445 074 + #

CHF 482,-
CHF 540,-

Bras double

Portée 28,3 cm ① + ① + ⑥
Portée 43,3 cm ② + ② + ⑥

6 445 073 + #
6 445 075 + #

CHF 834,-
CHF 950,-

EN KIT

Bras

Portée 28,3 cm ①
Portée 43,3 cm ②



6 445 062 + #
6 445 065 + #

CHF 346,-
CHF 404,-

Pincés

Pour 1 bras - prof. 6,5 cm ③
- Fixation 3 en 1 ⑤
Pour 2 bras - prof. 6,5 cm ④
- Fixation 3 en 1 ⑥

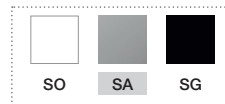

6 445 063 + #
6 445 066 + #
6 445 064 + #
6 445 067 + #

CHF 122,-
CHF 136,-
CHF 143,-
CHF 143,-



Obturbateurs

Réf.

Prix HT

OBTURATEURS NUS

Perforation Ø 80 mm



Obturbateur « EOL »

ABS injecté. Composé d'un bouchon « EOL » Ø 60 mm et d'une bague encastrée dans le plateau.



6 478 012 + #

CHF 11,-



Obturbateur rond avec brosse noire

En plastique renforcé



6 478 252 + #

CHF 38,-

OBTURATEURS ÉLECTRIFIÉS

Perforation Ø 80 mm

Pour connexion directe

ABS injecté. Se fixent sur les plateaux percés ou pré percés pour obturbateurs Ø 80 mm. Boîtiers équipés selon modèle d'une prise de courant fort (PC), d'une prise USB A+C, d'une prise RJ45. Fournis avec un câble d'alimentation de 2 mètres (prise EUR).



1 PC + 3 passe-câbles



6 478 253 + #

CHF 72,-



1 PC + 1 USB A + 1 USB C + 1 RJ45

6 478 223 + #

CHF 163,-

1 PC + 1 USB A + 1 USB C + 1 passe-câbles

6 478 242 + #

CHF 154,-

Pour connexion directe avec capot coulissant

ABS injecté. Se fixent sur les plateaux percés ou pré percés pour obturbateurs Ø 80 mm. Boîtiers équipés selon modèle d'une prise de courant fort (PC), d'une prise USB A+C et d'une prise RJ45. Fournis avec câbles d'alimentation de 1,5 mètre (prise EUR) et RJ45.

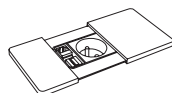

1 PC + 1 USB A + 1 RJ45



6 478 140 + #

CHF 186,-

1 PC + 1 USB A + 1 USB C

6 478 225 + #

CHF 274,-

Trappes Soft-closing

SIMPLE ACCÈS

Pour plateaux ép. 25 à 30 mm. Se fixe sur les bureaux avec plateaux découpés pour trappe latérale ou frontale. Dimensions 24 x 12 cm. Brosses grises intégrées (brosses noires sur trappes noires SG).

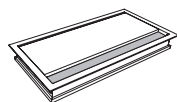

Sans bloc prises

Permet le passage des câbles du plateau à la structure.

Métal blanc SO, noir SG ou aluminium OI



6 478 113 + #

CHF 128,-

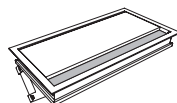

Avec bloc prises (Prise EUR)

Câbles d'alimentation à commander à part (Voir page suivante).

3 PC - Blanc SO, noir SG ou aluminium OI

6 478 255 + #

CHF 392,-

2 PC + 1 USB A + 1 USB C + 2 RJ45 - Blanc SO, noir SG ou aluminium OI

6 478 233 + #

CHF 510,-

DOUBLE ACCÈS

Pour plateaux ép. 25 à 30 mm. Se fixe sur les bureaux avec plateaux découpés pour trappe centrale. Dimension 31,6 x 14,8 cm. Brosses grises intégrées (brosses noires sur trappes noires SG).

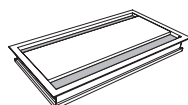

Sans bloc prises

Permet le passage des câbles du plateau à la structure.

Métal blanc SO, noir SG ou aluminium OI

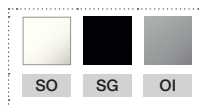

6 478 208 + #

CHF 147,-

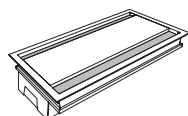

Avec bloc prises

Câbles d'alimentation à commander à part.

3 PC + 1 USB A + 1 USB C + 2 RJ45 - Blanc SO, noir SG ou aluminium OI

6 478 238 + #

CHF 1 133,-



Connectique Catalogue p. 286

Blocs prises pour plateaux

Réf.

Prix HT

A FIXER SUR LE PLATEAU

ABS noir. Fixation avec des étriers (entraxe 0 - 38 mm) - Câbles à commander à part.

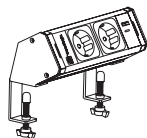

2 PC + 1 USB A + 1 USB C

6 478 215 OF

CHF 412,-

EN KIT

ABS noir. A poser dans les goulottes - Accès par trappes, échancrures ou plateaux coulissants. Câbles et connecteurs à commander séparément.

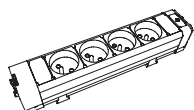

Boîtiers prises

4 PC (Prise EUR)

6 478 249 OF

CHF 85,-

3 PC + 1 USB A + 1 USB C (Prise EUR)

6 478 273 OF

CHF 149,-

3 PC + 1 USB A + 1 USB C + 2 RJ45

6 478 259 OF

CHF 547,-

3 PC + 1 RJ45 + 1 HDMI

6 478 262 OF

CHF 405,-



Connecteurs

Permet de relier les boîtiers entre eux

1 entrée, 1 sortie

6 478 263 OF

CHF 27,-

1 entrée, 2 sorties

6 478 264 OF

CHF 41,-

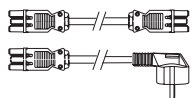

Câbles d'alimentation

Permet de relier des boîtiers entre eux ou vers une prise de courant

Liaison entre boîtiers 2 m

6 478 268 OF

CHF 32,-

Câble PC 3 m

6 478 267 OF

CHF 99,-

Blocs prises nomades

Cube multiprises 2 en 1

ABS. H. 7.5 x L. 9.5 x P. 9.5 cm - A poser sur le bureau ou dans une goulotte. Equipée de 3 PC avec terre 16A et 3 ports USB A - Bouton ON/OFF - câble d'alimentation de 1,4 m (prise EUR). Coloris Blanc (OG) ou noir (OF)

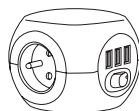

Cube 3 PC + 3 USB A



6 478 207 + #

CHF 69,-



Gestion des fluides

Catalogue p. 288

Gestion horizontale des câbles

Réf.

Prix HT

GOULOTTES

Les goulottes se positionnent sous les plateaux (fixation par inserts ou vis à bois). Permet le stockage horizontal des câbles et des boîtiers prises.

Les plateaux découpés pour trappe sont déjà équipés d'une goulotte.

Pour tous les bureaux, prendre une goulotte de 30 cm de moins que la longueur du plateau.

Spécificités bureaux Robin et 4Line : prendre une goulotte de 50 cm de moins que la longueur du plateau.

Spécificités bureaux avec caisson porteur, prendre une goulotte de 70 cm de moins que la longueur du plateau.

Goulottes simples

Pour bureaux individuels. Fixation par inserts ou vis à bois.

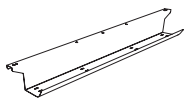

- L. 30 cm
- L. 50 cm - Pour plateau L. 80 cm
- L. 70 cm - Pour plateau Robin et 4Line L. 120 cm
- L. 90 cm - Pour plateau L. 120 cm
- L. 110 cm - Pour plateau L. 140 cm
- L. 130 cm - Pour plateau L. 160 cm
- L. 150 cm - Pour plateau L. 180/200 cm

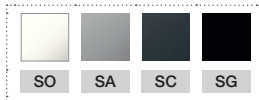

- 6 478 269 + # CHF 55,-
- 6 628 018 + # CHF 58,-
- 1 531 000 + # CHF 61,-
- 1 531 001 + # CHF 66,-
- 1 531 002 + # CHF 72,-
- 1 531 003 + # CHF 77,-
- 1 531 004 + # CHF 82,-

Goulottes doubles

Pour bureaux structure partagée (double plateaux ou monoplateaux fixes). Fixation par vis à bois.

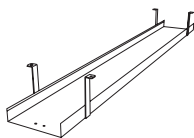

- L. 70 cm - Pour plateau Robin et 4Line L. 120 cm
- L. 90 cm - Pour plateau L. 120 cm
- L. 110 cm - Pour plateau L. 140 cm
- L. 130 cm - Pour plateau L. 160 cm
- L. 150 cm - Pour plateau L. 180/200 cm

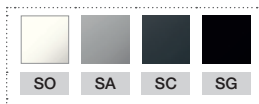

- 3 711 022 + # CHF 104,-
- 1 067 391 + # CHF 111,-
- 1 067 388 + # CHF 120,-
- 1 067 389 + # CHF 130,-
- 1 067 390 + # CHF 138,-

ORGANISATEURS DE CÂBLES

ABS noir. Se fixent sous les plateaux par vis à bois (fournies). Permettent le passage des câbles grâce à 5 compartiments. L. 17 cm.



Lot de 2 guides câbles

6 478 048 OF CHF 30,-

GOULOTTES FILAIRES

Se fixe sous les plateaux par vis à bois.

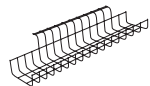

- L. 49 cm
- L. 79 cm

- 6 478 190 SB CHF 61,-
- 6 478 191 SB CHF 66,-

Gestion verticale des câbles

CARTER PASSE-CÂBLES

Carter aimanté à clipser

Se fixe par aimant le long du pied métallique rectangulaire des gammes Conect, Rio ou Arial. Une partie se clipse une fois les câbles installés permettant leur descente le long des pieds.

- ① Pour Conect et Rio
- ② Pour Arial

Carter aimanté

Se fixe par aimant le long du pied métallique fixe ou réglable à partir de 71 cm.

- ③ Carter aimanté

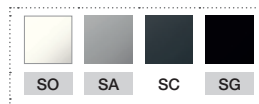
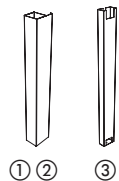

- 2 716 006 + # CHF 77,-
- 2 370 580 + # CHF 77,-

1 678 013 + # CHF 62,-

VERTÈBRE EXTENSIBLE

Se fixe sous les plateaux par vis à bois (fournies). Extensible jusqu'à 130 cm.

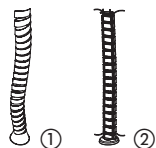

- ① Design
- ② Eco

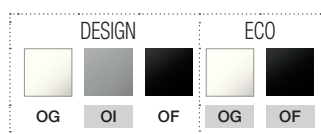

- 6 478 123 + # CHF 104,-
- 6 478 139 + # CHF 63,-

GAINE SOUPLE ZIPPÉE

Se positionne sous les plateaux. Gris clair ou noir.



- H. 75 cm
- H. 150 cm

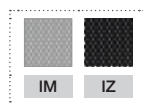

- 6 478 164 + # CHF 34,-
- 6 478 166 + # CHF 77,-



Gestion des fluides

Catalogue p. 288

Voiles de fond

Réf.

Prix HT

Les voiles de fond s'adaptent sur les bureaux structure traverse (fixation sous le plateau par inserts ou vis à bois) - H. 28 cm.

Pour tous les bureaux, prendre un voile de fond de 30 cm de moins que la longueur du plateau.

Spécificités bureaux Robin et 4Line : prendre un voile de fond de 50 cm de moins que la longueur du plateau.

Spécificités bureaux avec caisson porteur, prendre un voile de fond de 70 cm de moins que la longueur du plateau.

VOILES DE FOND MÉTAL

Fixation par inserts ou vis à bois.

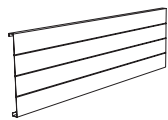

L. 70 cm - Pour plateau Robin et 4Line L. 120 cm

L. 90 cm - Pour plateau L. 120 cm

L. 110 cm - Pour plateau L. 140 cm

L. 130 cm - Pour plateau L. 160 cm

L. 150 cm - Pour plateau L. 180/200 cm

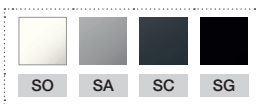

1 800 193 + #

CHF 97,-

1 800 194 + #

CHF 107,-

1 800 195 + #

CHF 113,-

1 800 196 + #

CHF 123,-

1 800 197 + #

CHF 132,-

VOILES DE FOND MÉLAMINE

Fixation par inserts. Finitions MG et R1 en stock uniquement, autres coloris sur demande.



L. 90 cm - Pour plateau L. 120 cm

L. 110 cm - Pour plateau L. 140 cm

L. 130 cm - Pour plateau L. 160 cm

L. 150 cm - Pour plateau L. 180/200 cm

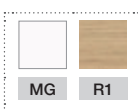

6 478 196 + #

CHF 104,-

6 478 197 + #

CHF 119,-

6 478 198 + #

CHF 131,-

6 478 199 + #

CHF 143,-

VOILES DE FOND TISSU

Fixation par inserts.



L. 70 cm - Pour plateau Robin et 4Line L. 120 cm

L. 90 cm - Pour plateau L. 120 cm

L. 110 cm - Pour plateau L. 140 cm

L. 130 cm - Pour plateau L. 160 cm

L. 150 cm - Pour plateau L. 180/200 cm

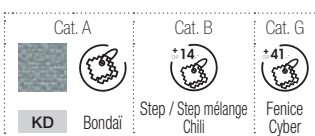

6 421 069 + #

TISSU CAT. A

CHF 162,-

6 421 070 + #

CHF 173,-

6 421 071 + #

CHF 180,-

6 421 072 + #

CHF 189,-

6 421 073 + #

CHF 197,-

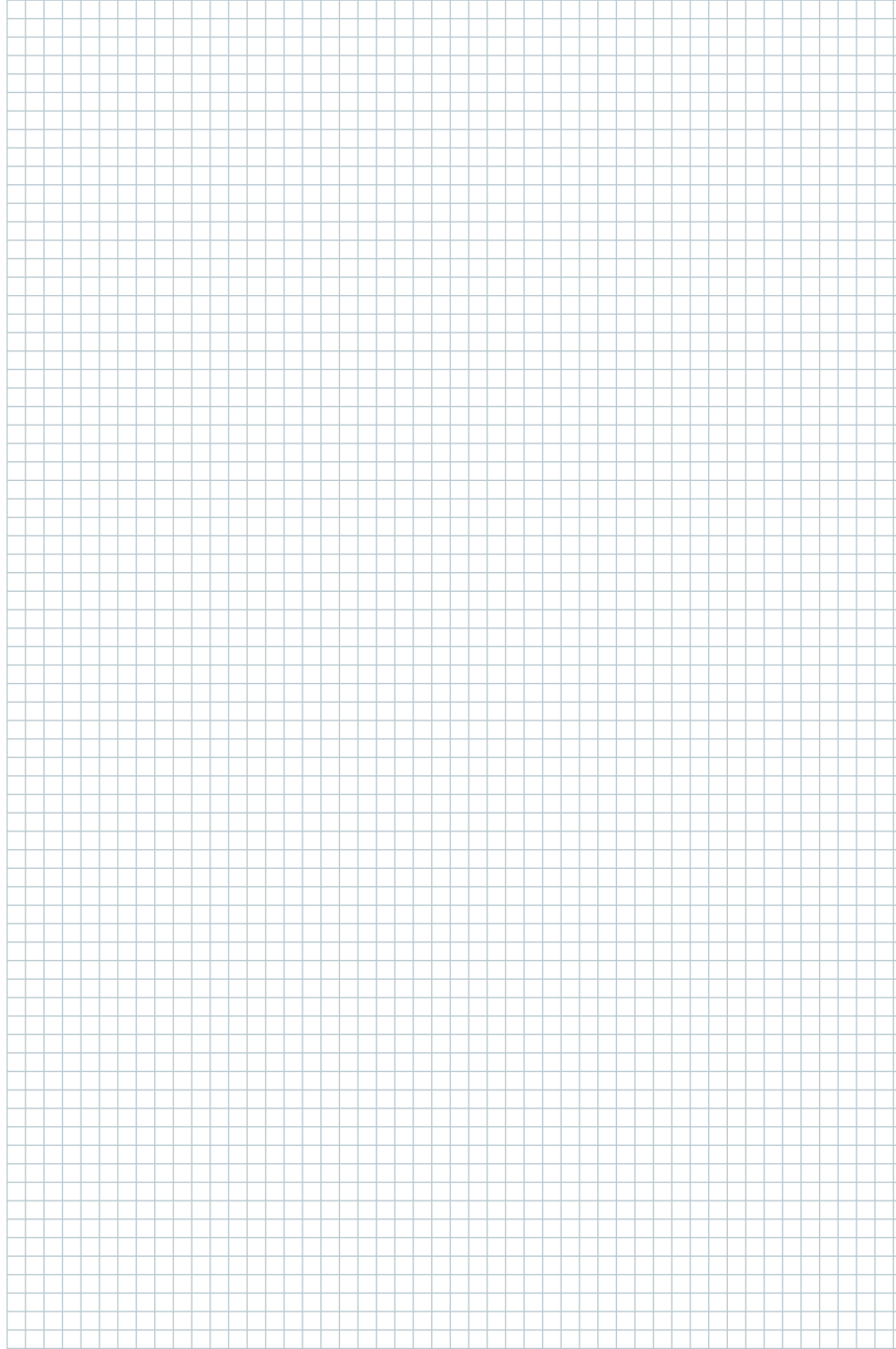

Nuancier

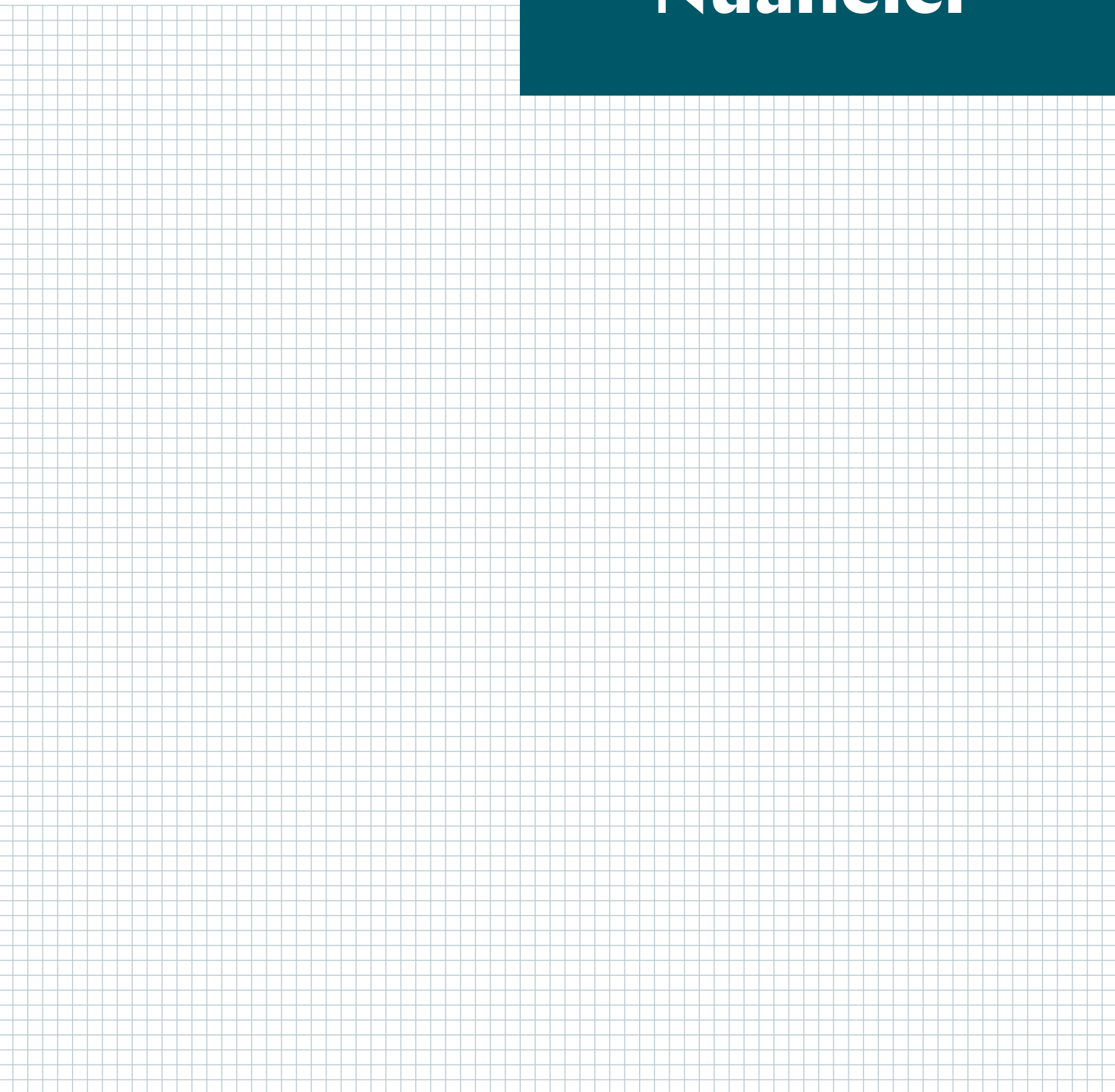

Mélamine bois



N8*
Pin maritime



RZ
Acacia de Lakeland

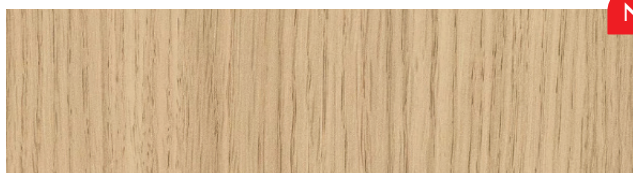

R1
Chêne naturel



R5
Hêtre clair

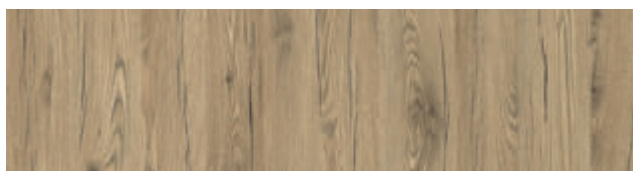

R3
Chêne Brunswick

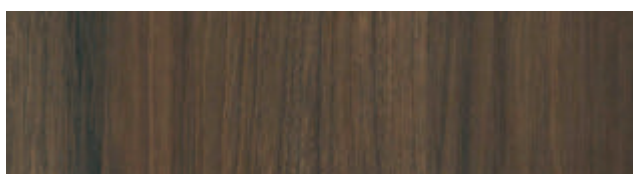

N6
Noyer brun



RK
Bois noir

*N8 Pin maritime : chants spécifiques multiplis



Mélamine unis

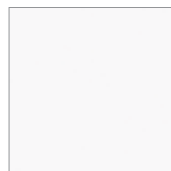

MG
Blanc neige



N5
Lin



R7
Vert avocat



R8
Rose blush



R6
Bleu Poséidon

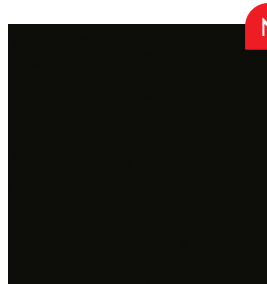

R9
Noir



Anti-traces de doigts

Stratifié

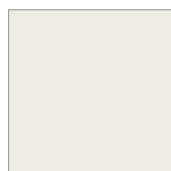

HZ
Blanc



VW
Noir

Altuglas®

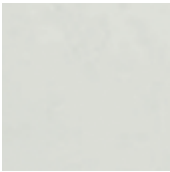

OA
Blanc satin

Métal lisse



SO
Blanc

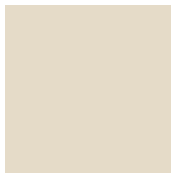

ZC
Blanc nacré



SD
Gris clair



SA/SB*/Z4**
Gris aluminium



SG
Noir



ZG
Vert réséda



ST
Vert anglais



X4
Bleu cobalt



Z9
Jaune signal



Z8
Nude

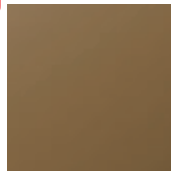

Z3
Laiton

Métal structuré

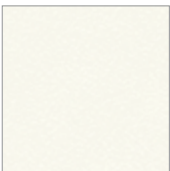

ZO
Blanc

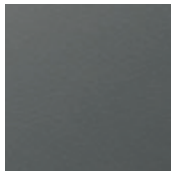

SU
Gris souris

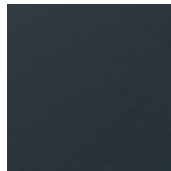

SC
Anthracite



ZP
Noir

*SB : spécifique Rangements

**Z4 : spécifique Bureaux AXEL 2 et LUTZ 2

Bondai (Cat. A)

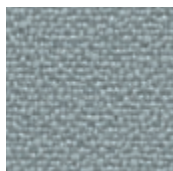

KD
Gris nuage

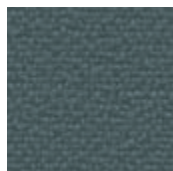

KA
Gris orage

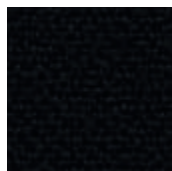

KE
Noir

Chili (Cat. B)



BC
Gris clair chiné

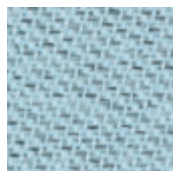

BF
Bleu givré chiné

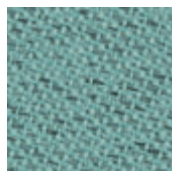

BG
Céladon chiné

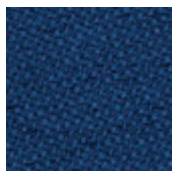

BH
Bleu minuit chiné

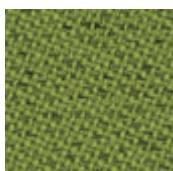

BK
Vert olive chiné

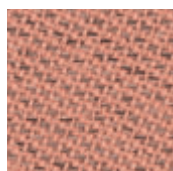

BL
Saumon chiné



BM
Beige chiné

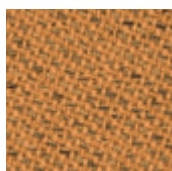

BO
Curcuma chiné



BN
Chocolat chiné

Step/Step Mélange (Cat. B)



E5
Gris clair

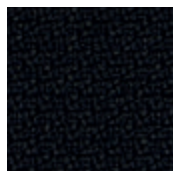

A6
Noir



E4
Vert d'eau

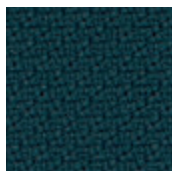

A4
Bleu pétrole



A3
Bleu marine

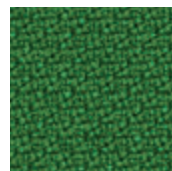

A1
Bambou

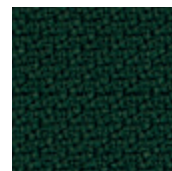

A9
Vert anglais



A2
Beige



A5
Jaune moutarde



E6
Tomette

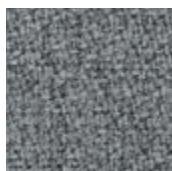

B5
Gris clair chiné



B1
Anthracite chiné

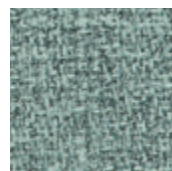

E7
Vert d'eau chiné



B4
Bleu dénim chiné

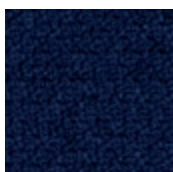

B6
Marine chiné

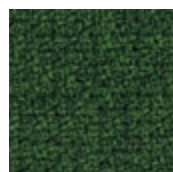

B2
Bambou chiné



E9
Jaune moutarde
chiné

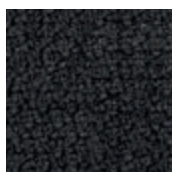

B7
Marron foncé chiné

Secret (Cat. C)



CA
Gris perle



CB
Noir

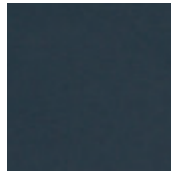

CC
Bleu minéral



CE
Vert olive



CF
Vert de gris foncé



CG
Argile



CH
Taupe

Fenice (Cat. D)



DA
Gris clair chiné

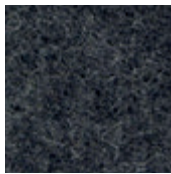

DB
Anthracite chiné



CJ
Bleu clair chiné



DC
Bleu foncé chiné



DF
Céladon chiné



DE
Vert olive chiné



DG
Vert foncé chiné



DH
Rose poudré

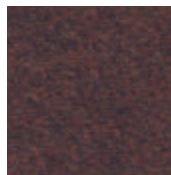

DZ
Terre de Sienne

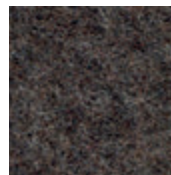

DD
Chocolat chiné



DI
Curcuma chiné

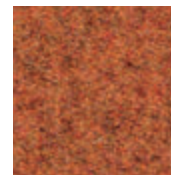

DJ
Rouille chiné

Cyber (Cat. D)

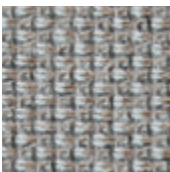

T8
Gris clair

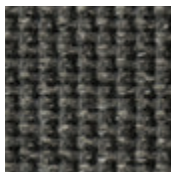

T9
Gris foncé

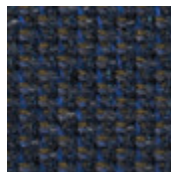

T5
Gris bleu

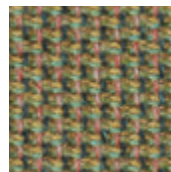

TZ
Vert amande

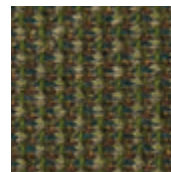

TU
Vert fougère

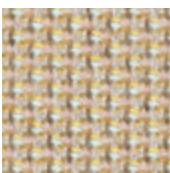

TL
Beige doré

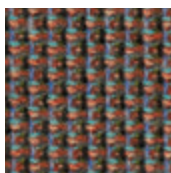

T6
Saumon chiné

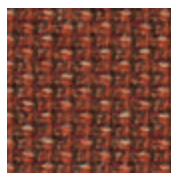

T7
Rouille

Cuir (Cat. E)

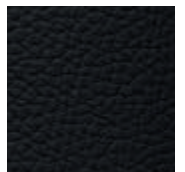

YB
Noir

Synthèse nuancier

Mélangé - Stratifié

En Stock Sur délai Non disponible

MÉLAMINE BOIS



N8
Pin maritime
(Chants multiplis)



RZ
Acacia de Lakeland



R1
Chêne naturel



R5
Hêtre clair



R3
Chêne Brunswick



N6
Noyer brun



RK
Bois noir

Lounge & accueil

Margot	Tables basses et tablettes							
Evasion	Table basse							
Star	Tables basses							
Suzy	Tables basses gigognes							
Greta	Plateaux / Habillages							
	Structure							
Guest	Plateaux							
	Habillages							

Direction

Rio	ép. 25 mm							
Kara	ép. 30 mm (Plateaux / Piétements)							
Robin	ép. 25 mm							
Karl	ép. 25 mm							

Bureaux collaborateurs

Arial / Conect / Lutz 2 / Axel 2	ép. 25 mm							
Arial / Lutz 2	ép. 19 mm							
4 Line	ép. 30 mm							
Robin	ép. 25 mm							
Forstyl	ép. 25 mm (Plateaux / Piétements)							
Idol	ép. 25 mm							

Séparations

Twins								
--------------	--	--	--	--	--	--	--	--

Rangements

Gustave / Mélina								Mélina mobiles
Caissons éco								
Rehausse								
James								
Armand	Corps							
	Portes							
Camille	Corps							
	Portes							
Navert	Rideaux							
Ariv	Rideaux							
Navert / Ariv / Caissons métal	Top							

Réunion

Arial	ép. 25 mm							
Robin	ép. 25 mm							
Karl	ép. 25 mm							
Modulo	ép. 30 mm (Plateaux / Piétements)							
Alma	ép. 25 mm							
Nomad	ép. 19 mm							
Martin	Meuble et tablettes							
	Panneau central							
Ping	ép. 19 mm							
Tables pliantes	ép. 25 mm							
Tables polyvalentes	ép. 19 mm							
Tables abattantes	ép. 25 mm							
Eloïse	ép. 25 mm							
Elisa	ép. 25 mm							
Evasion	ép. 25 mm (Tables)							
Lucie	ép. 25 mm							
Gaby	ép. 25 mm (Tables)							

Accessoires & connectique

Voiles de fond								
-----------------------	--	--	--	--	--	--	--	--



MG
Blanc neige



N5
Lin



R7
Vert avocat



R8
Rose blush



R6
Bleu Poséidon



R9
Noir



HZ
Blanc



VW
Noir



MS
Hêtre massif



CM
Chêne massif

MÉLAMINE UNIS

STRATIFIÉ

BOIS MASSIF

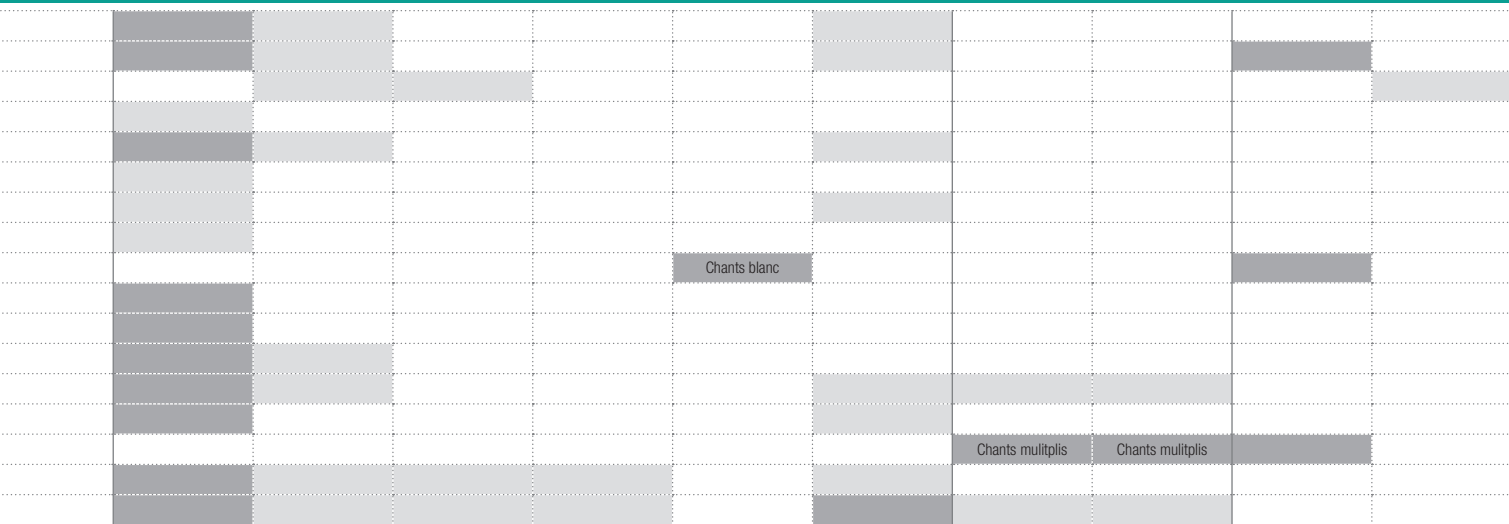
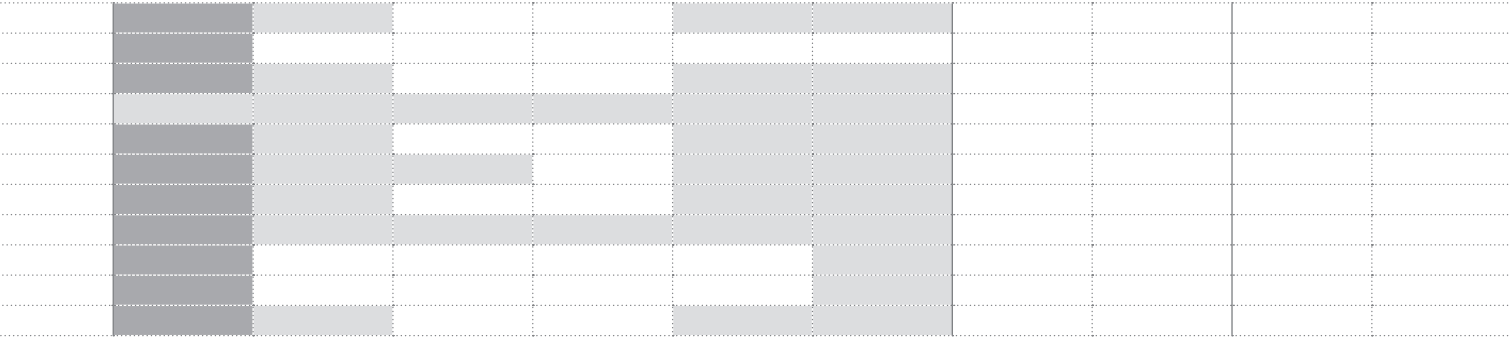
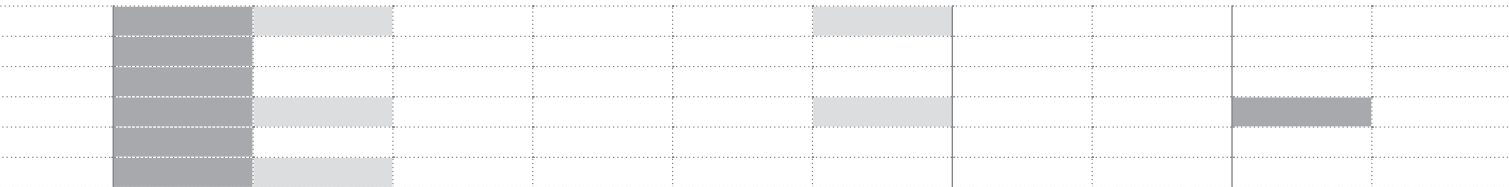
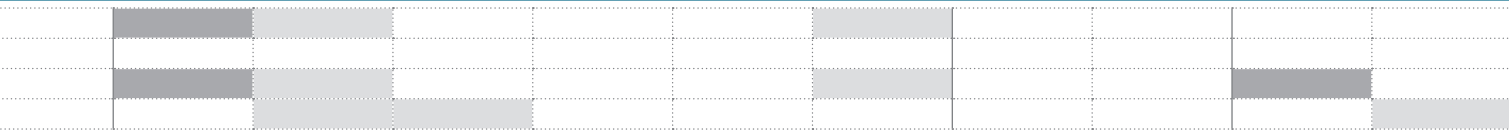
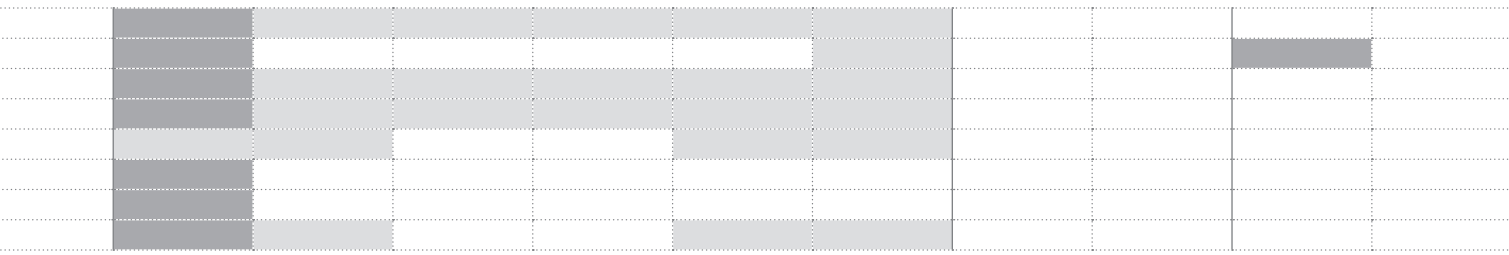

Synthèse nuancier

Métal

■ En Stock ■ Sur délai ■ Non disponible



Lounge & accueil

Zélie / Margot	Piètements assises				SA		
Anouk							
Margot	Table basse				SA		
Zélie	Table basse				SA		
Star	Table basse						
Evasion	Table basse						
Suzy	Table basse						
Guest	Habillage				SA		

Direction

Rio	Piètements arche				SA		
Robin	Pied platine						
Karl	Piètements & Structure						

Bureaux collaborateurs

Axel 2 / Lutz 2	Piètements assis/debout				Z4		
Arial / Conect	Piètements arche				SA		
4 Line	Pied platine				SA		
Robin	Pied platine						
Forstyl	Pied de soutien				SA		
Idol	Piètements / Carter				SA		

Séparations

Solange	Pinces et Pieds				SA		
	Rails et Accessoires				SA		
Twins	Pinces et Pieds				SA		
	Rails et Accessoires				SA		

Rangements

James	Cubes				SA		
Caissons métal	Autres coloris spécifiques				SB		
Camille	Portes				SA		
Ariv / Navert					SB		
Classeurs dossiers suspendus					SB		
Classeurs à tiroirs					SB		

Tables de réunion

Arial	Piètements arche				SA		
Robin	Pied platine / Repose-pieds						
Karl	Piètements & Structure						
Axel 2	Piètements assis/debout				Z4		
Modulo	Pieds ronds & triangulaires				SA		
Alma	Structure						
Nomad	Structure						
	Accessoires						
Martin	Structure						
Ping	Insert pied						
Tables pliantes	Piètements						
Tables polyvalentes	Pieds (Cadre anthracite lisse)				SA		
Tables abattantes	Piètements				SA		
Eloïse	Piètements				SA		
Elisa	Cadre structurel				SA		
Evasion	Insert pied (Tables)						
Lucie	Piètements INDOOR						
	Plateau et Piètements OUTDOOR						Piètements
Gaby	Piètements						

Synthèse nuancier

Tissu

■ En Stock - ■ Sur délai - □ Non disponible

CAT. A	CAT. B	CAT. C	CAT. D	CAT. E
				
BONDAI	STEP	STEP MELANGE	CHILI	CUIR

Lounge & accueil

Zélie							
Anouk							
Margot							
Côme					Nuancier spécifique		
Galway					Nuancier spécifique		
Bip					Nuancier spécifique		

Séparations

Solange			B5				
Twins	KD						
Axel 2 Ecrans acoustiques			B5				
Axel 2 Ecrans non acoustiques							

Rangements

Coussins d'assise			B5				
-------------------	--	--	----	--	--	--	--

Sièges opératifs

Mia					2 tissus spécifiques : BI BE		
Alter					2 tissus spécifiques : KE KC		

Sièges ergonomiques

Oscar 2	KE - KA		B5				
Léon	KE - KA		B5				
Gabin	KE - KA		B5				
Opus	KE - KA		B5				
Eliott	KE - KA		B5				

Sièges direction

Manhattan							YB*
Attitud							YB*
Seven					YA*		YB*

Sièges techniques

24H Pro					1 tissu spécifique : UD		
---------	--	--	--	--	-------------------------	--	--

Chaises visiteur

Inventiv	KE - KA*						
Isabel	KE - KA*						Selon modèle
Louis	KE - KA*						
Anthra+	KE - KA*					YA*	
Céo					Spécifique : FG FA YA*		
Romy avec placet d'assise	KE - KA*						

Chaises multiusage

Rosalie avec placet d'assise	KE - KA*						
Scott Tapissé							
Scott avec placet d'assise							
Emi	KE - KA*						

Chaises restauration

Sofia Tapissé					Spécifique : A6 E4 A9 A2 A5 B5		
---------------	--	--	--	--	--------------------------------	--	--

Accessoires & connectique

Voiles de fond	KD						
----------------	----	--	--	--	--	--	--

*Spécifique à la gamme
Selon modèle

Caractéristiques techniques

Mélamine Stratifié	MÉLAMINE				STRATIFIÉ
	Epaisseur 19 mm		Epaisseur 25 mm	Epaisseur 30 mm	Epaisseur 23,6 mm
	Plateaux	Portes / Corps / Habillages	Plateaux	Plateaux	Plateaux
Revêtement double face, traité anti-reflets	✓	✓	✓	✓	✓
Finitions	MG - R1	Toutes	Toutes	MG - R1 - N6 - R3 - RK	HZ - VW
Chants plats ABS anti-chocs et rayonnés⁽¹⁾	✓	✓	✓	✓	✓
Anti-bactérien	✓	✓	✓	✓	✓ Traitement Sanitized®
Densité⁽²⁾	620 > 690 kg/m ³		600 > 670 kg/m ³	640 kg/m ³	650 kg/m ³
PEFC (issus de forêts gérées durablement)	✓	✓	✓	✓	✓
Certifiés E05 (conforme à la norme NF EN 717-2)	✓	✓	✓	✓	✓
Classement au feu (conforme à la norme NF EN 13501-1)	Classement M3 (D-S2,d0 EUROCLASS) pour tous les décors.				
% moyen issu de matière recyclées (pré- et post-consommation)	68 % en moyenne. 90% pour les coloris R3, R6, R7, R8 et N8 certifiés CRADLE to CRADLE.				40%
% recyclabilité	100%				
Entretien	Passer un chiffon humide avec une eau savonneuse. A éviter : produits abrasifs et détergeants.				

(1) Chants assortis au coloris du plateau excepté pour le coloris N8 (chants multiplis) et les plateaux stratifiés de la gamme Evasion
Chants ABS 2 mm (majoritairement) et 1 mm non rayonnés

(2) Densité : Tolérance +/- 10%

Tissu	Composition	Poids du tissu	Nombre de tours d'abrasion	Tenue à la lumière	Résistance au frottement	Normes anti feu	Environnement
Bondaï Cat. A	100% polyester	350 g/ml (lm) 250 g/m ² ±5%	150 000 EN ISO 12947-2	6 EN ISO 105-B02	4-5 EN ISO 105 x 12 Mouillé-Sec	EN 1021 - 1&2 BS 7176 BS 5852 Crib5	STANDARD 100 by OEKO-TEX®
Chili Cat. B	100% polyester recyclé post-consommation fr (fr à l'intérieur de la fibre)	470 g/ml (lm) (15.16 oz / lin yd)	60 000 EN ISO 12947-2	5-8 EN ISO 105-B02	4-5 EN ISO 105 x 12 Mouillé -Sec	EN 1021 - 1&2 NFP 92-503/504/505 M1 NF D 60-013 AM18 BS 7176 BS 5852 Crib 5 DIN 4102 B1 EN 13501	STANDARD 100 by OEKO-TEX® Fibre 100% recyclée Basse émission de COV
Step Step Mélange Cat. B	100% trevira® CS	470 g/m ² (15.16 oz / lin yd)	100 000 EN ISO 12947-2	5-7 EN ISO 105-B02	4-5 EN ISO 105 x 12 Mouillé-Sec	EN 1021 - 1&2 NFP 92-503/504/505 M1 NF D 60-013 AM18 BS 7176 BS 5852 Crib 5 DIN 4102 B1 EN 13501	STANDARD 100 by OEKO-TEX® EU Ecolabel Teintures non métalliques Basse émission de COV
Secret Cat. C	76% PVC - 22% PES - 2% PU Protection antibactérienne	540 g/ml (lm) ±10 g/m ²	60 000 EN ISO 5470-2	6-7 EN ISO 105-B02	5-5 EN ISO 105 x 12 Mouillé-Sec	EN 1021 - 1&2 BS 5852 1&2 UNI 9175 class 1IM TB 117:2013	Sans Phtalates
Fenice Cat. D	75% Laine 25% PA	335 g/m ² ±7% 500 g/ml (lm) ±7%	100 000 ±20% EN ISO 5470-2	6 ±1% EN ISO 105-B02	4-5 EN ISO 105 x 12 Mouillé-Sec	EN 1021 - 1&2 BS 5852 Crib 5 CLASS 1 IM CALIFORNIA TB 117	Tissu recyclable
Cyber Cat. D	100% polyester recyclé post-consommation	570 g/ml (lm) (18.39 oz / lin yd)	120 000 EN ISO 12947-2	7-8 EN ISO 105-B02	4-5 EN ISO 105 x 12 Mouillé-Sec	EN 1021 - 1&2 BS 5852 Crib 5 CALIFORNIA TB 117	STANDARD 100 by OEKO-TEX® Fibre 100% recyclée Basse émission de COV

Mobilier disponible sur stock
Livraison & installation rapides
eol-group.net

